

LK 811 ThermoMat 2.0 W



TECHNICAL DATA

Voltage	230 VAC 50 Hz
Power consumption	10-75 W depending on pump speed
Max. boiler efficiency	65 kW at 20 °C ΔT
Return temperature	5 °C - 99 °C with LK 100 SmartComfort CT
Working temperature	Min. 5 °C/Max. 95 °C
Ambient temp.	Min. 5 °C/Max. 60 °C
Max. working pressure	0.6 MPa (6 bar)
Media	Water - Glycol mixture max. 50%
Thread standard	Rp - female thread
Circulating pumps	Wilco Para */8 SC FS14
Material, valve body	Brass EN 1982 CB753S
Material, insulation	Expanded Polypropylene EPP

MOUNTING

For a trouble free system the piping work must be done without air pockets. If this is not possible the system must be fitted with air vents.

Several boilers have integrated thermostats for pump control. If not, a flue gas thermostat must be installed. The circulation pump should start at the same time as the firing. The pump should stop soon after the fire has gone out to let the remaining hot water in the boiler self-circulate to the storage tank.

The pump speed is set with the button.



FUNCTION OF THE BACKFLOW PREVENTER

LK 810 ThermoMat 2.0 W Eco loading unit has, depending on model, a backflow preventer which automatically opens for self-circulation when the pump stops. The backflow preventer has the following functions:

1. After the fire has gone out and the circulating pump has stopped the remaining hot water will self-circulate to the storage tank.
 2. In case of power failure the hot water will self-circulate to the tank.
 3. It prevents backflow from storage tank to heating boiler.
- The function of the backflow preventer can, if needed, be blocked. The backflow preventer is then replaced by a plug LKA art.no: 187 022. See page 11, part 9.

DIMENSIONING

Pipe dimensioning between heating boiler and storage tank:

- LK 810 ThermoMat 2.0 W Eco loading unit with Rp 1" ball valves. For heating boilers up to 50 kW DN 25
- LK 810 ThermoMat 2.0 W Eco loading unit with 28 mm ball valves. For heating boilers up to 50 kW CU 28
- LK 810 ThermoMat 2.0 W Eco loading unit with Rp 1¼" ball valves. For heating boilers up to 65 kW DN 32



FUNCTION

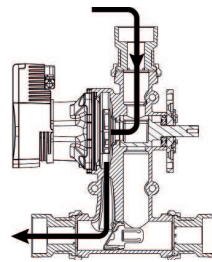

1. Heat up phase

The water circulates between boiler and loading unit while the temperature of the boiler is rising.

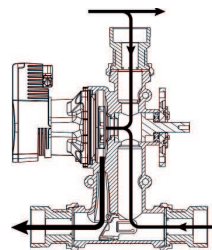

2. Loading phase

The thermostatic element starts to open and allows return water from the storage tank to be mixed with supply water before it returns to the boiler. The return temperature to the boiler is kept constant.

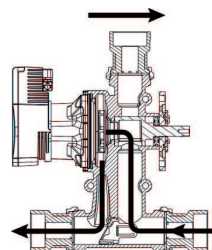

3. End phase

The thermostatic element is fully open and the bypass is closed. This results in an optimal transfer of heat from the boiler and the storage tank is filled with supply water.

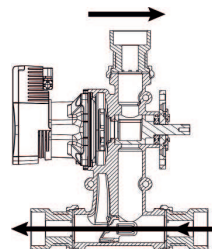

4. Self-circulation with check valve

Self-circulation will be obtained as soon as the fire has gone out and the circulating pump has stopped. The remaining hot water is loaded to the storage tank. In case of power failure or pump breakdown the check valve automatically opens to allow self-circulation. The check valve also stops recirculation from storage tank to boiler.



TECHNISCHE DATEN

Nennspannung	230 VAC 50 Hz
Leistungsaufnahme	10-75 W abhängig von Pumpendrehzahl
Max. Kesselleistung	65 kW mit 20 °C ΔT
Rücklauftemperatur	5 °C - 99 °C mit LK 100 SmartComfort CT
Arbeitstemperatur	Min. 5 °C/Max. 95 °C
Umgebungstemperatur	Min. 5 °C/Max. 60 °C
Max. Arbeitsdruck	0,6 MPa (6 bar)
Flüssigkeit	Wasser - Glykol max. 50%
Gewindenorm	Rp - Innengewinde
Ladepumpe	Wilo Para *8 SC FS14
Material, Gehäuse	Messing EN 1982 CB753S
Material, Isolierung	Expandiertes Polypropylen EPP

MONTAGE

Um eine problemfreie Anlage zu erhalten sollte die Rohrschaltung ohne Luftaschen gemacht werden. Sollte dies nicht möglich sein, muss die Anlage mit Entlüftungsventilen versehen werden.

Mehrere Heizkessel sind ab Fabrik mit einer Thermostatfunktion für das Starten und Stoppen der Ladepumpe versehen. Sollte der Kessel keine Thermostatfunktion haben, muss ein Rauchgasthermostat verwendet werden um eine schnelle Start- und Stoppfunktion zu erhalten. Es ist von grosser Bedeutung, dass die Ladepumpe beim Aufheizen früh startet. Die Pumpe muss auch nach Beendigung des Heizens schnell stoppen um die Restwärme im Kessel ausnützen zu können.

Die Pumpengeschwindigkeit über die Taste geregelt.

**FUNKTION DES RÜCKFLUSSVERHINDERERS**

LK 810 ThermoMat 2.0 W Eco Ladeventileinheit hat, abhängig von Modell, einen Rückflussverhinderer mit folgenden Funktionen:

1. Sobald die Verbrennung und damit die Ladepumpe gestoppt haben, wird das restliche Heisswasser vom Kessel mit Schwerkraftbetrieb in den Speicher eingebracht.
2. Bei Stromausfall oder Versagen der Pumpe wird das Kesselwasser mit Schwerkraftbetrieb in den Speicher eingebracht.
3. Der Rückfluss vom Speicher zum Kessel wird verhindert.

Die Funktion des Rückflussverhinderers kann bei Bedarf blockiert werden. Der Rückflussverhinderer wird dann mit dem Propfen LK Art. No. 187022 ersetzt. Seite 11, Teil 9.

ROHRDIMENSIONIERUNG

Rohrdimensionierung zwischen Heizkessel und Speicher:

- LK 810 ThermoMat 2.0 W Eco Ladeventileinheit mit Rp 1" Absperrventile. Für Kessel bis 50 kW ... DN 25
- LK 810 ThermoMat 2.0 W Eco Ladeventileinheit mit 28 mm Absperrventile. Für Kessel bis 50 kW ... CU 28
- LK 810 ThermoMat 2.0 W Eco Ladeventileinheit mit Rp 1¼" Absperrventile. Für Kessel bis 65 kW ... DN 32

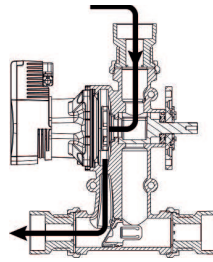
FUNKTION**1. Erwärmungsphase**

Wasser zirkuliert zwischen Kessel und Ladeventileinheit, während die Kesseltemperatur steigt.

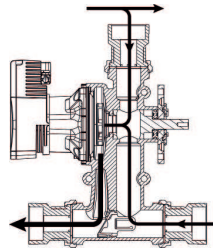
**2. Ladephase**

Der thermische Einsatz öffnet sich und lässt zu, dass sich Rücklaufwasser aus dem Pufferspeicher mit Vorlaufwasser vermischt, bevor es zurück in den Kessel fließt. Die Rücklauftemperatur zum Kessel wird konstant gehalten.

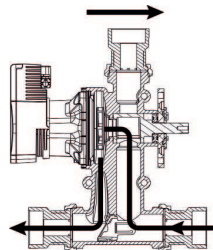
**3. Abschlussphase**

Der thermische Einsatz ist vollständig geöffnet und die Bypassleitung ist geschlossen. Das führt zu einer optimalen Wärmeübertragung aus dem Kessel und der Pufferspeicher wird mit Vorlaufwasser gefüllt.

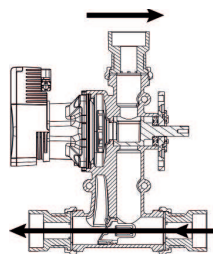
**4. Schwerkraftbetrieb mit Rückschlagventil**

Der Schwerkraftbetrieb tritt ein, sobald die Verbrennung aufhört und die Umwälzpumpe abgeschaltet hat. Das restliche Heißwasser wird in den Pufferspeicher geladen. Bei einem eventuellen Stromausfall oder Versagen der Pumpe, öffnet das Rückschlagventil automatisch, um einen Schwerkraftbetrieb zuzulassen. Das Rückschlagventil verhindert auch einen Rückfluss vom Pufferspeicher zum Kessel.



Données techniques

Tension nominale	230 VAC 50 Hz
Puissance absorbée	10-75 W suivant position circulateur
Puissance maxi chaudière	65 kW avec 20 °C ΔT
Température du retour	5 °C - 99 °C avec LK 100 SmartComfort CT
Température de service	Min. 5 °C/Max. 95 °C
Température d'ambiance	Min. 5 °C/Max. 60 °C
Pression de service max.	0,6 MPa (6 bar)
Fluide	Eau - Glycol max. 50%
Filetage standard	Rp - filetage femelle
Circulateur	Wilo Para */8 SC FS14
Matériau, corps de vanne	Laiton EN 1982 CB753S
Matériau, isolation	Polypropylène Expansé EPP

MONTAGE

Pour garantir une fonction sans problèmes, il faut réaliser une installation sans poches d'air dans la tuyauterie. Si ce n'est guère possible, posez des purgeurs.

Diverses chaudières sont équipées d'usine avec une fonction thermostatique pour la mise en marche et l'arrêt de la pompe. Si la chaudière n'était pas équipée ainsi, il faut utiliser un thermostat de fumée pour obtenir la fonction rapide arrêt-marche.

La vitesse du circulateur sera sélectionnée sur le bouton.



FONCTIONNEMENT DU CLAPET THERMOSIPHON

LK 810 ThermoMat 2.0 W Eco est équipé d'un clapet thermosiphon, selon le type choisi, a les fonctions suivantes :

1. A la fin de la combustion et l'arrêt de la pompe, le reliquat d'eau chaudière circule en thermosiphon vers le ballon-tampon.
 2. En cas de panne de courant ou de panne de pompe, le clapet ouvre en autorisant une circulation en thermosiphon de l'eau de la chaudière vers le ballon-tampon
 3. Le clapet interdit le retour du ballon vers la chaudière
- Le fonctionnement du clapet thermosiphon peut être bloqué, selon besoin, à l'aide du bouchon LK No de ref. 187022, page 11, pièce 9.

DIMENSIONNEMENT

Les dimensions de la tuyauterie entre la chaudière et le ballon-tampon:

- LK 810 ThermoMat 2.0 W Eco Rp 1" pour chaudière jusqu' à 50 kW.... DN 25
- LK 810 ThermoMat 2.0 W Eco 28 pour chaudière jusqu' à 50 kW.... CU 28
- LK 810 ThermoMat 2.0 W Eco Rp 1 1/4" pour chaudière jusqu' à 65 kW.... DN 32

FONCTION

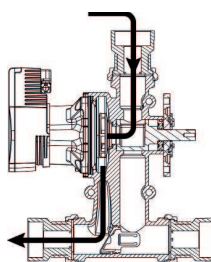

1. Phase de chauffage

L'eau circule entre la chaudière et le kit hydraulique pendant que la température de la chaudière augmente.

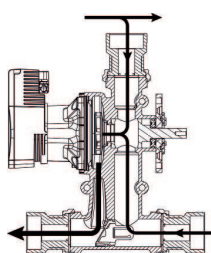

2. Phase de charge

La vanne thermique commence à s'ouvrir et permet à l'eau de retour du ballon hydro-accumulateur de se mélanger avec l'eau du départ d'alimentation avant de revenir à la chaudière. La température de retour à la chaudière est maintenue constante.

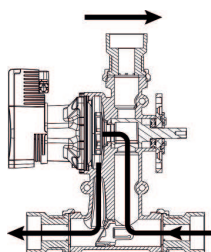

3. Phase finale

La vanne thermique est entièrement ouverte et le clapet d'équilibrage automatique est maintenu fermé. Il en résulte un transfert optimal de chaleur de la chaudière, toute la capacité de la pompe sera utilisée pour évacuer l'eau de la chaudière et charger le ballon hydro-accumulateur.

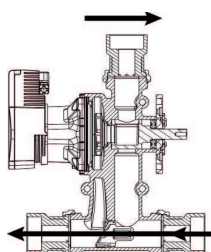

4. Circulation thermosiphon avec clapet anti-retour

Elle est assurée dès que la combustion a cessé et le circulateur s'est arrêté. L'eau chaude restante est chargée dans le ballon hydro-accumulateur. En cas de panne de courant ou de circulateur, le clapet anti-retour s'ouvre automatiquement afin de permettre une circulation en gravité ou en thermosiphon. Le clapet anti-retour empêche également la circulation inverse du ballon hydro-accumulateur vers la chaudière.



DATI TECNICI

Voltaggio	230 VAC 50 Hz
Consumo	10-75 W secondo la velocità della pompa
Capacità massima della caldaia	65 kW a 20 °C ΔT
Temperatura di ritorno	5°C - 99°C con LK 100 SmartComfort CT
Temperatura di esercizio	Min. 5 °C/Max. 95 °C
Temperatura ambiente	Min. 5 °C/Max. 60 °C
Pressione massima di esercizio	0,6 MPa (6 bar)
Fluidi	Acqua. Miscela Acqua - Glicole max. 50%
Filettatura standard	Rp - filettatura femmina
Pompa di ricircolo	Wilo Para */8 SC FS14
Materiale, corpo valvola	Ottone EN 1982 CB753S
Materialie, isolante	Polipropilene Espanso EPP

INSTALLAZIONE

Per garantire un corretto funzionamento del prodotto è necessario un'adeguata disareazione dell'impianto in modo che non rimanga aria all'interno del sistema.

Alcuni generatori di calore sono provvisti di una termostato per l'accensione e lo spegnimento del circolatore. Qualora il generatore non sia provvisto di tale termostato, è necessario installare all'interno del camino un termostato. La pompa di riempimento si accende automaticamente quando la combustione inizia e si spegne quando la combustione è esaurita.



La temperatura desiderata di mandata si ottiene impostando la velocità su pompa regolando.

VALVOLA DI RITEGNO

Il gruppo di riempimento LK 810 ThermoMat 2.0 W Eco, in funzione del modello, è dotato di una valvola di ritegno integrata che apre automaticamente per permettere la circolazione naturale quando la pompa è spenta. La valvola di ritegno ha tra importanti funzioni:

1. A fine combustione, l'eventuale calore residuo ancora presente nel generatore si trasferisce all'accumulatore per mezzo della circolazione naturale.
2. In caso di mancanza di alimentazione (black-out), il calore si trasferisce per convezione naturale dal generatore al sistema di accumulo.
3. Evitare la circolazione dall'accumulatore al generatore.

Se necessario la valvola di ritegno può essere eliminata, sostituendola con un inserto cieco (articolo LKA 187 022 pag. 11 articolo 9).

DIMENSIONE DELLE TUBAZIONI DI COLLEGAMENTO

Dimensioni raccomandate tra generatore e accumulatore.

- LK 810 ThermoMat 2.0 W Eco con valvola di sezionamento Rp 1". Per generatori fi no a 50 kW ... DN 25
- LK 810 ThermoMat 2.0 W Eco con valvola sez. con raccordi a compressione ø28 mm. Per caldaie fi no a 50 kW ... CU 28
- LK 810 ThermoMat 2.0 W Eco con valvol di sezionamento a sfera Rp 1¼". Per generatori fi no a 65 kW ... DN 32

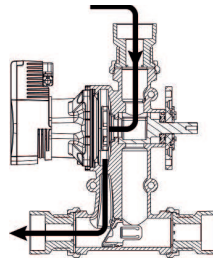
FUNZIONE**1. Fase di riscaldamento**

L'acqua circola tra la caldaia e il gruppo di ricircolo mentre la temperatura nella caldaia aumenta.

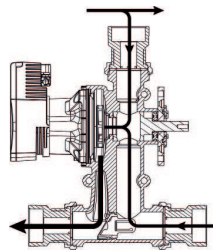
**2. Fase di miscelazione**

L'elemento termostatico inizia ad aprirsi e consente all'acqua di ritorno dall'accumulatore di miscelarsi con l'acqua proveniente dalla caldaia, prima di ritornare a quest'ultima. La temperatura di ritorno alla caldaia è mantenuta costante.

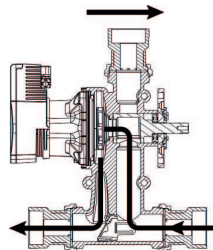
**3. Fase di chiusura del by-pass**

La via di ritorno dall'accumulo è interamente aperta e la via di by-pass si chiude. Questo consente un trasferimento ottimale del calore dalla caldaia all'accumulo.

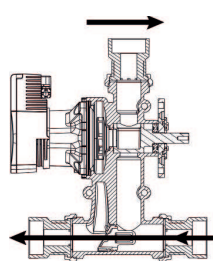
**4. Circolazione naturale con valvola di ritegno**

La circolazione naturale inizia non appena termina la combustione in caldaia e la pompa di ricircolo si è spenta. Questo permette il trasferimento nell'accumulo del calore residuo presente in caldaia. In caso di interruzione di corrente o guasto alla pompa, la valvola di ritegno si apre automaticamente per consentire la circolazione naturale. La valvola di ritegno impedisce anche il ritorno dell'acqua dal serbatoio di accumulo alla caldaia.



TEKNILLISET TIEDOT

Jännite	230 VAC 50 Hz
Tehonkulutus	10-75 W pumpun nopeudesta riippuen
Maks. kattilateho	65 kW 20 °C:ssa ΔT
Paluulämpötilat	5 °C - 99 °C LK 100 SmartComfort CT:n kanssa
Käyttölämpötila	Min. 5 °C/Maks. 95 °C
Ympäristön lämpötila	Min. 5 °C/Maks. 60 °C
Maks. käyttöpain	0,6 MPa (6 bar)
Siirtoneste	Vesi - Glykolia maks. 50%
Kierrestandardi	Rp - sisäkierre
Kiertovesipumput	Wilo Para * /8 SC FS14
Materiaali, venttiilipesä	Messinki EN 1982 CB753S
Materiaali, eriste	Paisutettu Polypropeeni EPP

ASENNUS

Jotta järjestelmä tulee toimimaan moitteettomasti, on varmistettava ilman poistuminen putkistosta. Tarvittaessa on järjestelmä varustettava automaattisilla ilmanpoistoveriineillä.

Eräissä kattiloissa on sisäänrakennettu termostaattiohjaus latauspumpun ohjaamiseksi. Kattiloissa, joissa ei ole tätä toimintaa, tulee käyttää savukaasutermostaattia.

Latauspumpun tulee käynnistyä samalla kun palaminen kattilassa alkaa. Latauspumpun tulee pysähtyä kun palaminen loppuu. Pumpun pysähtyessä siirtyy jälkilämpö automaattisesti vapaakierron varajaan. Huomio kattilanvalmistajan suositukset.

Pumpun nopeus asetetaan valitsimella.



TAKAISKUVENTTIILIN TOIMINTA

LK 810 ThermoMat 2.0 W Eco latauspaketti on varustettu, malista riippuen, sisäänrakennetulla takaiskuventtiilillä, jolla on kolme erityistä toimintaa:

1. Palamisen loputtua siirtyy jälkilämpö vapaakierron varajaan. Jotta jälkilämpöä voidaan hyödyntää, on tärkeää, että latauspumppu pysähtyy samalla kun palaminen loppuu.
2. Sähkökatkon aikana siirtyy energia vapaakierron avulla varajaan.
3. Takaiskuventtiili estää paluukierron varaajasta kattilaan. Takaiskuventtiilin toiminta voidaan tarvittaessa kytkeä pois päältä. Takaiskuventtiili vaihdetaan tulppaan LKA tuote nr. 187 022. Katso sivu 11, osa 9.

PUTKIMITOITUS

Suosittelava lämmityskattilan ja varaajan välinen putkikoko:

- LK 810 ThermoMat 2.0 W Eco latauspaketti Rp 1" sulkuventtiileillä. Kattiloille 50 kW saakka ... DN 25
- LK 810 ThermoMat 2.0 W Eco latauspaketti 28 mm sulkuventtiileillä. Kattiloille 50 kW saakka ... CU 28
- LK 810 ThermoMat 2.0 W Eco latauspaketti Rp 1 1/4" sulkuventtiileillä. Kattiloille 65 kW saakka ... DN 32

TOIMINTA

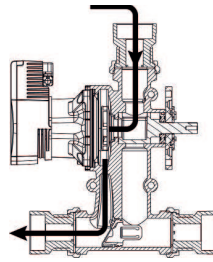

1. Lämmitysvaihe

Vesi kiertää kattilan ja latauspaketin välillä kattilan lämpötilan noustessa.

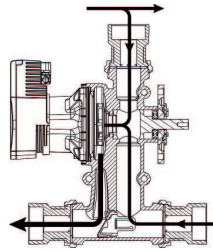

2. Latausvaihe

Termostaattielementti alkaa avautua ja varaajasta tuleva paluuvesi sekoittuu menoveteen ennen veden paluuta kattilaan. Paluulämpötila kattilaan pidetään vakiona.

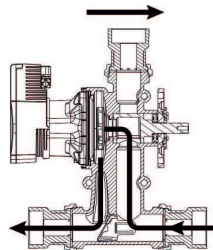

3. Lopetusvaihe

Termostaattielementti on täysin avautunut ja ohitusjohto pysyy suljettuna. Tuloksena on paras mahdollinen lämmönsiirto kattilasta, ja varaaja täyttyy menovedellä.

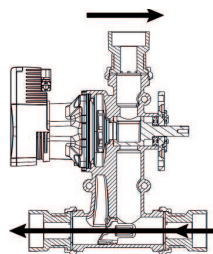

4. Vapaakierto takaiskuventtiilin kanssa

Vapaakierto alkaa heti polton loputtua ja kiertovesipumpun pysähtyessä. Jäljellä oleva kuuma vesi latautuu varajaan. Sähkökatkoksen sattuessa tai pumpun mennessä rikki, takaiskuventtiili avautuu automaattisesti ja vapaakierto alkaa. Takaiskuventtiili estää myös virtauksen varaajasta takaisin kattilaan.



TEKNISKA DATA

Spänning	230 VAC 50 Hz
Effektförbrukning	10-75 W beroende av pumphastighet
Max. panneffekt	65 kW vid 20 °C ΔT
Returtemperatur	5 °C-99 °C med LK 100 Smart-Comfort CT
Arbetstemperatur	Min. 5 °C/Max. 95 °C
Omgivningstemp.	Min. 5 °C/Max. 60 °C
Max. arbetstryck	0,6 MPa (6 bar)
Media	Vatten - Glykolinblandning max. 50%
Gängstandard	Rp - invändig gänga
Cirkulationspump	Wilo Para */8 SC FS14
Material, ventilhus	Mässing EN 1982 CB753S
Material, isolering	Expanderad Polypropylen EPP

INSTALLATION

För att funktionen av anläggningen skall vara problemfri, skall rördragningen utföras så att all luft avluftas automatiskt.

Laddningspumpen bör starta vid samma tidpunkt som pannans förbränning startar. I vissa fabrikat av pannor finns en termostatfunktion för att starta och stanna laddningspumpen. Till pannor som ej har någon färdig termostatfunktion rekommenderas en rökgastermostat. Laddningspumpen kommer då att starta när man börjar elda och stanna när eldningen har upphört.

Önskad framledningstemperatur erhålls genom att ändra pumphastigheten.

**BACKVENTILENS FUNKTION**

LK 810 ThermoMat 2.0 W Eco laddningspaket har en inbyggd backventil som öppnar automatiskt för självcirkulation när laddningspumpen inte är i drift. Självcirkulationen har tre viktiga funktioner:

1. Vid avslutad eldning kan restvärme från pannan självcirkulera till ackumulatortanksystemet.
2. Vid strömavbrott kan överskottsenergi i pannan självcirkulera till ackumulatortanksystemet.
3. Förhindra återcirkulation från tanken till pannan.

Backventilsfunktionen kan vid behov blockeras. Backventilen byts då mot proppen, LK art.nr: 187 022, Se sida 11 del 9.

RÖRDIMENSIONERING

Rekommenderad rördimensionering mellan panna och tank.

- LK 810 ThermoMat 2.0 W Eco med Rp 1" avstängningsventiler. För pannor upp till 50 kW ... DN 25
- LK 810 ThermoMat 2.0 W Eco med 28 mm avstängningsventiler. För pannor upp till 50 kW ... CU 28
- LK 810 ThermoMat 2.0 W Eco med Rp 1¼" avstängningsventiler. För pannor upp till 65 kW ... DN 32

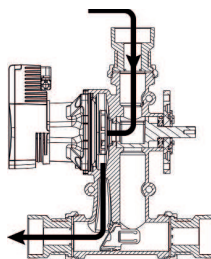
FUNKTION**1. Uppvärmningsfasen**

Vatten cirkulerar mellan panna och laddningspaket medan pannans temperatur stiger.

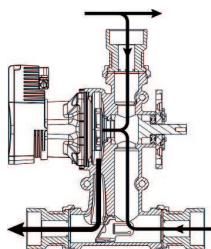
**2. Laddningsfasen**

Den termiska insatsen börjar öppna och tillåter returvattnet från ackumulatortanken att blandas med vatten från framledningen innan det går tillbaka till pannan. Returtemperaturen till pannan hålls konstant.

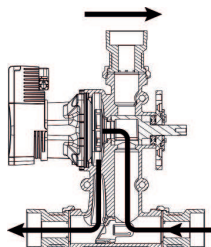
**3. Avslutningsfasen**

Den termiska insatsen är fullt öppen och bypassledningen hålls stängd. Detta resulterar i en optimal överföring av värme från pannan och ackumulatortanken fylls med framledningsvatten.

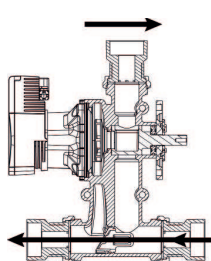
**4. Självcirkulation med backventil**

Självcirkulation uppnås så snart eldningen upphört och cirkulationspumpen har stannat. Det återstående hetvattnet laddas till ackumulatortanken. Vid ett eventuellt strömbortfall eller pumphaveri öppnar backventilen automatiskt för att tillåta självcirkulation. Backventilen hindrar också återcirkulation från ackumulatortank till panna.



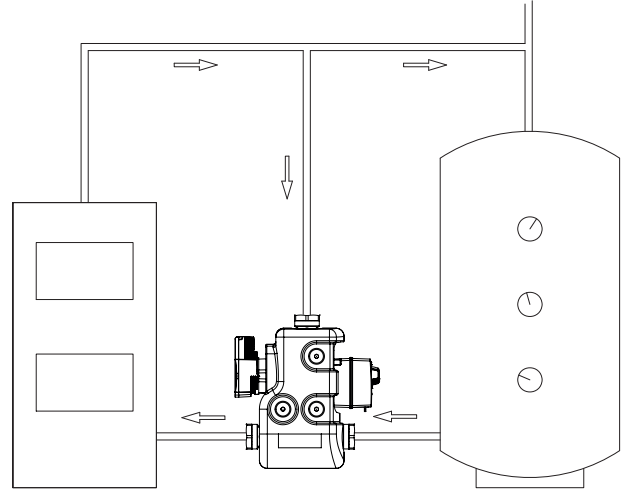
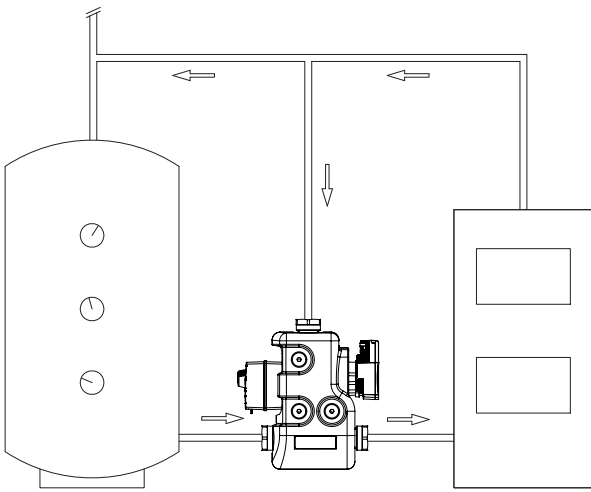

PUMP CHARACTERISTICS WILO PARA */8 SC FS14

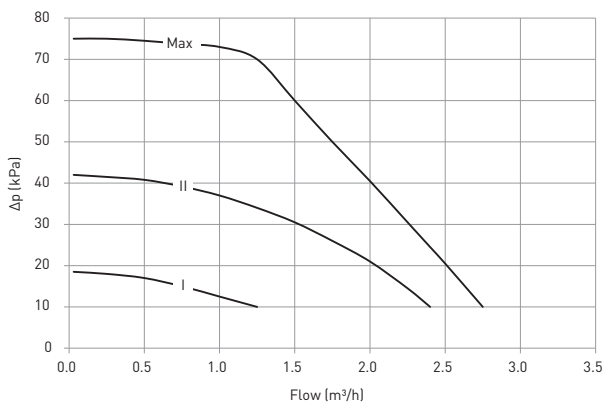

BOILER CAPACITY DIAGRAM

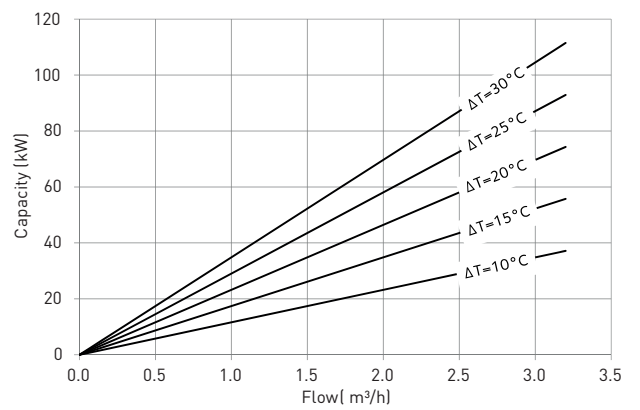

WITH CHECK VALVE

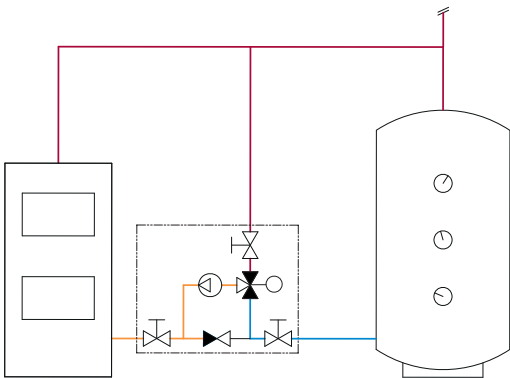

WITHOUT CHECK VALVE

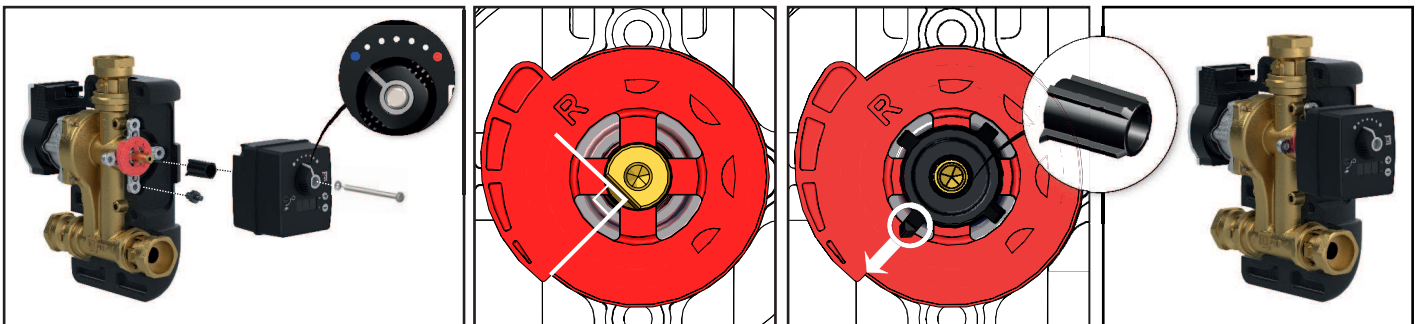
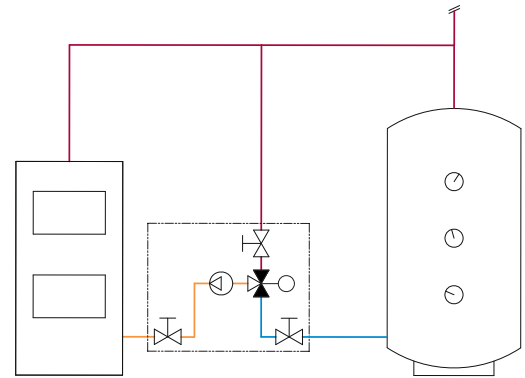

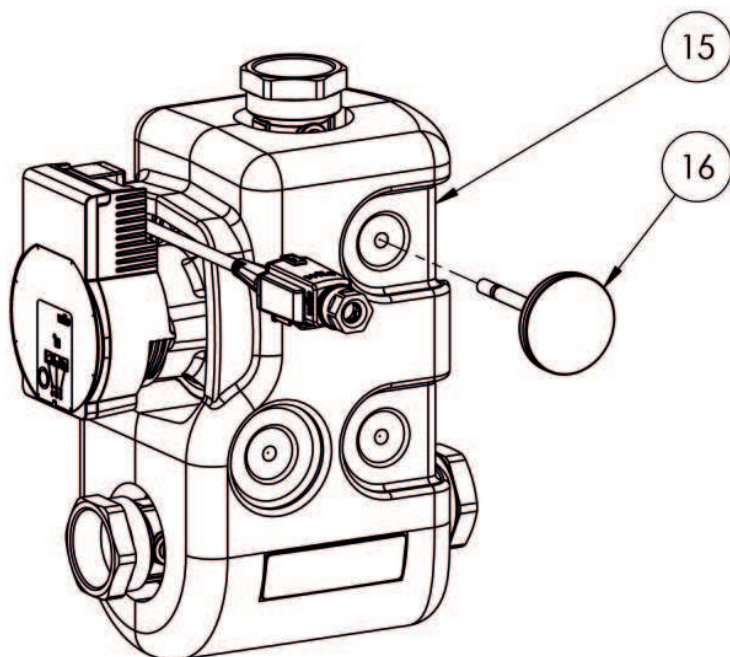
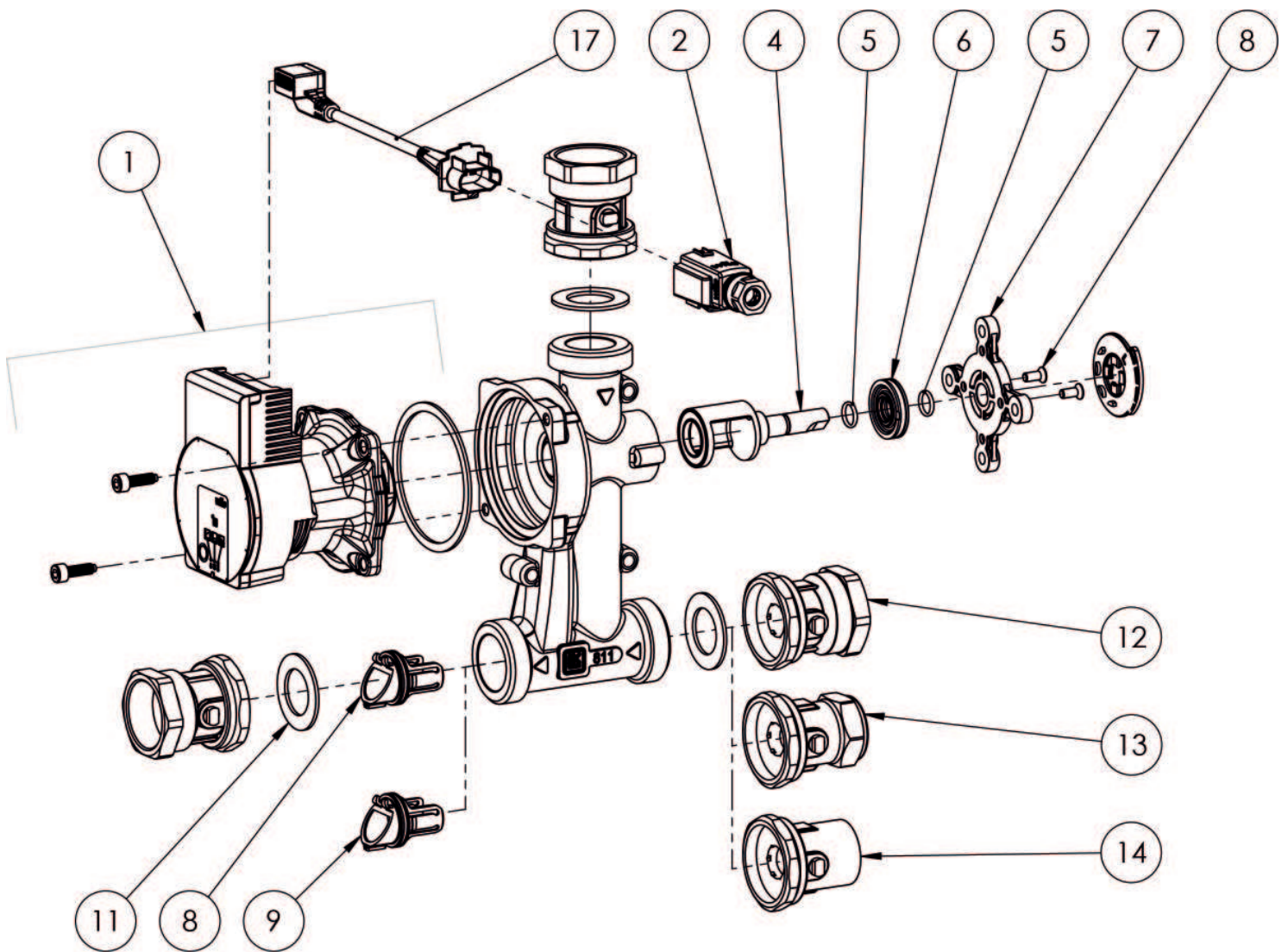

Part No. Teil Nr. Pièce No Ogetto No Osa nr. Del nr.	Art. no. Art. Nr. No de réf. Codice Tuote nr. Art. nr.	Article Artikel Article Articolo Nimike Artikel
1	187347	Pump head Wilo Para */8 SC FS14 Pumpenmotor Wilo Para */8 SC FS14 Pompe moteur Wilo Para */8 SC FS14 Motore circolatore Wilo Para */8 SC FS14 Latauspumppu Wilo Para */8 SC FS14 Pumpmotor Wilo Para */8 SC FS14
2	095220	Connector Verbindungsstecker Connecteur Connettore Liitin Kontaktdon
4-8	187110	Repair kit 811 Einsatz 811 Kit de rép. 811 Kit di riparazione 811 Korjaussarja 811 Rep. sats 811
5, 6, 8	187066	Sealing kit Dichtungssatz Kit de joint Kit guarnizione Tiivistesarja Tätningssats
8	187021	Backflow preventer Rückflussverhinderer Clapet thermosiphon Valvola di ritegno Takaiskuventtiili Backventil
9	187022	Plug Propfen Bouchon Inserto cieco Tulppa Propp
11	013025	EPDM 1½" - Ø44xØ27x2 mm Sealing Dichtung Joint Guarnizione in gomma Tiiviste Packning
14	187017	Ball valve Rp 1", Sealing Absperrkugelhahn Rp 1", Dichtung Vanne d'arrêt Rp 1", Joint Valvola a sfera di sezionamento Rp 1", Guarnizione in gomma Sulkuventtiili Rp 1", Tiiviste Unionventil Rp 1", packning
12	187018	Ball valve Rp 1¼", Sealing Absperrkugelhahn Rp 1¼", Dichtung Vanne d'arrêt Rp 1¼", Joint Valvola a sfera di sezionamento Rp 1¼", Guarnizione in gomma Sulkuventtiili Rp 1¼", Tiiviste Unionventil Rp 1¼", packning
13	187019	28 mm, Ball valve, Sealing Absperrkugelhahn 28 mm, Dichtung Vanne d'arrêt 28 mm Joint Valvola a sfera di sezionamento 28 mm, Guarnizione in gomma Sulkuventtiili 28 mm, Tiiviste Unionventil 28 mm, packning
5, 6	187066	Sealing kit Dichtungssatz Kit de joint Kit guarnizione Tiivistesarja Tätningssats
15	187351	EPP Insulation EPP-Isolation Isolation EPP Isolmento termico in EPP EPP eriste EPP Isolering
16	058126	0-120°C, Ø51 x Ø7 mm, L75 mm Thermometer Thermometer Thermomètre Termometro Lämpömittari Termometer 0-120°C
17	095451	Cable for Wilo, 200 mm Kabel für Wilo, 200 mm Câble pour Wilo, 200 mm Cavo per Wilo, 200 mm Huonesäätimen kaapeli, Wilo 200 mm Kabel till SmartComfort, 15 m

Wilo-Para Quick start guide



WILO-PARA SELF CONTROL / INSTALLATION

One push-button

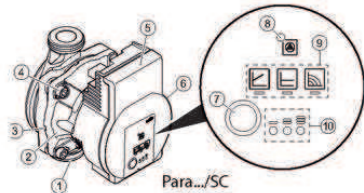

- 1 Pump housing with screwed connections
- 2 Glandless motor
- 3 Condensate drain openings (4x around circumference)
- 4 Housing screws
- 5 Control module
- 6 Rating plate
- 7 Green push button
- 8 Fault signal LED
- 9 Display for control mode ($\Delta p-v$, $\Delta p-c$, N constant)
- 10 Display for speed setting (I, II, III)

Electrical connection

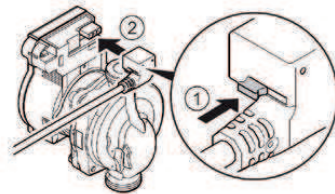

Standard factory setting

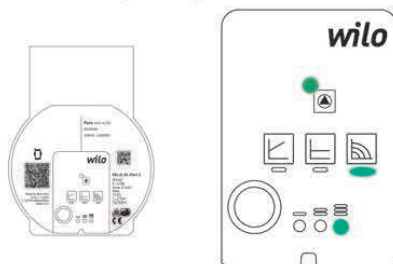

WILO-PARA SELF CONTROL / SETTING

Differential pressure variable $\Delta p-v$ (I, II, III)

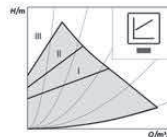

Recommended for two-pipe heating systems with radiators to reduce the flow noises at thermostatic valves.

Constant differential pressure $\Delta p-c$ (I, II, III)

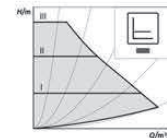

Recommended for underfloor heating or for large-sized pipes, applications without a variable pipe network curve (e.g. storage charge pumps) or single-pipe heating systems with radiators.

Constant speed (I, II, III)

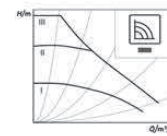

Recommended for systems with fixed system resistance requiring a constant volume flow and for replacement of AC pumps.

Push to change the pump setting

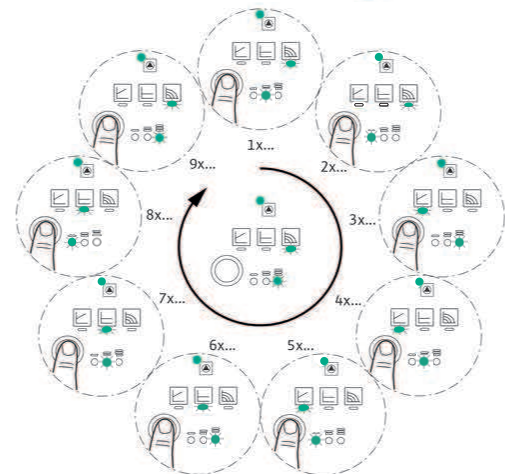

WILO-PARA SELF CONTROL / SMART FUNCTIONS

Air-venting mode

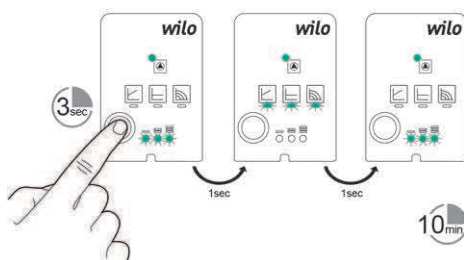

Manual restart

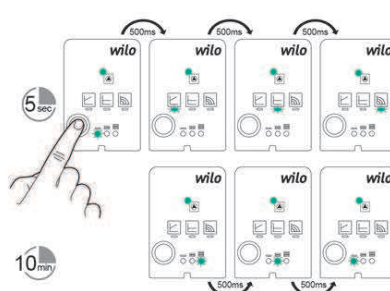

Lock & unlock

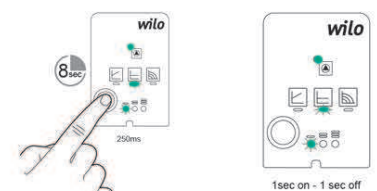

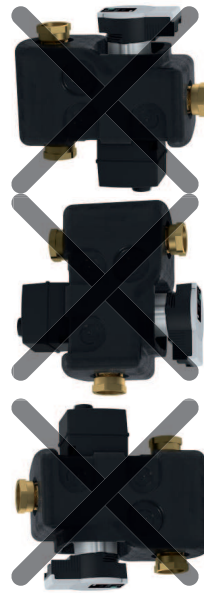



LK ARMATUR AB
www.lkarmatur.com

LK ARMATUR DEUTSCHLAND GMBH
www.lkarmatur.de