



LK SmartComfort RT



GB

Contents	Page
Preface, Technical Data, Mounting of Room Temperature Unit, Room Temperature Unit, Display	3
Time and Date Settings, Operating Modes	4
User Programs U1 and U2, Service Mode, Keyboard's Lock Function, Airing, Remote Control, Trouble Shooting, Schedule for user's program	5
Parameters and Functions	6
Spare Parts	31

DE

Inhaltsverzeichnis	Seite
Vorwort, Technische Daten, Montage der Raumeinheit, Raumeinheit, Display.....	7
Uhrzeit- und Datumeinstellungen, Festlegen der Betriebsart	8
Programme U1 und U2, Parametermenü, Tastensperre, Lüftung, Fernsteuerung, Fehlersuche, Plan für individuelles Programm	9
Parameter und Funktionen	10
Ersatzteile	31

FR

Table des matières	Page
Préface, Caractéristiques, Installation du thermostat, Unité d'ambiance, Affichage	11
Réglage de l'heure et de la date, Installation du mode de fonctionnement	12
Programme utilisateur U1 et U2, Mode Service, Verrouillage clavier, Ventilation, Commande à distance, Problèmes et solutions, Calendrier pour programme utilisateur	13
Paramètres et fonctions	14
Pièces de rechange	31

IT

Indice	Pagina
Premessa, Dati tecnici, Montaggio del cronotermostato, Cronotermostato, Display	15
Impostazione di data e ora, Impostazione della modalità di funzionamento	16
Programma utente U1 o U2, Modalità di servizio, Blocco pulsanti, Modalità aerazione, Segnale esterno, Ricerca guasti, Pianificare il proprio programma	17
Parametri e funzioni	18
Ricambi	31

FI

Sisällysluettelo	Sivu
Yleistä, Teknilliset tiedot, Huonesäätimen asennus, Huonesäädin, Näyttö.....	19
Kellonajan- ja päivämäärän asetus, Käyttötilan asetus.....	20
Ohjelmien U1 ja U2, Asennusvalikko, Painikkeiden lukitus, Tuuletus, Etäsäätö, Vianetsintä, Omat asetukset	21
Parametrit ja toiminnot	22
Varaosat	31

SE

Innehållsförteckning	Sida
Förord, Tekniska data, Montering av rumsenheten, Rumsenhet, Display.....	23
Tid- och datuminställning, Inställning av driftläge.....	24
Användarprogram U1 och U2, Serviceläge, Knapplås, Vädringsläge, Fjärrstyrning, Felsökning, Schema för eget program.....	25
Parametrar och funktioner.....	26
Reservdelar	31

DK

Indholdsfortegnelse	Side
Forord, Tekniske data, Montering af rumenhed, Rumenehed, Display.....	27
Tids- og datoindstilling, Indstilling af driftstilstand.....	28
Brugerprogrammer U1 og U2, Servicetilstand, Knapplås, Udluftningstilstand, Fjernbetjening, Fejlfinding, Skema til brugerprogram.....	29
Parametre og funktioner	30
Reserve dele.....	31

GB**Important!**

Installation, use and maintenance must be carried out by technically qualified personnel. All instructions in this manual should be read and understood before starting any work with the SmartComfort. For safety reasons, no modifications or amendments are allowed. Only original AC adapter is allowed.

Warning! Risk of personal injury!

Before starting installation work the power supply must be disconnected. Make sure to adhere to valid safety regulations.

**DE****Wichtig!**

Installation, Anwendung und Wartung müssen von Fachpersonal ausgeführt werden. Vor dem Einsatz von SmartComfort müssen alle Anweisungen in diesem Handbuch sorgfältig durchgelesen und befolgt werden. Aus Sicherheitsgründen dürfen keine Änderungen oder Erweiterungen vorgenommen werden. Nur originaler Netzteil ist erlaubt.

Warnung! Verletzungsgefahr!

Achten Sie darauf, dass vor Beginn der Installationsarbeiten die Stromversorgung unterbrochen wird. Achten Sie darauf, dass die geltenden Sicherheitsvorschriften eingehalten werden.

**FR****Important !**

L'installation, l'utilisation et l'entretien doivent être effectués par un personnel techniquement compétent. Toutes les instructions contenues dans ce manuel doivent être observées et comprises avant de commencer tout travail avec le SmartComfort. Pour des raisons de sécurité, aucune modification ou ajout n'est autorisé. Seul l'adaptateur secteur d'origine peut être utilisé.

Avertissement ! Risque de blessures !

Assurez-vous que l'alimentation électrique est coupée avant de commencer les travaux d'installation. Assurez-vous de respecter les prescriptions de sécurité en vigueur.

**IT****Importante!**

Installazione, utilizzo e assistenza devono essere effettuati da personale qualificato. Tutte le istruzioni contenute nel presente manuale devono essere lette e comprese prima di iniziare il lavoro con SmartComfort. Per ragioni di sicurezza, non è consentito apportare modifiche o aggiunte al prodotto. Utilizzare solo l'alimentatore originale.

Attenzione! Rischio di lesioni personali!

Scollegare l'alimentazione elettrica prima di iniziare l'installazione. Attenersi alle prescrizioni di sicurezza in vigore.

**FI****Tärkeää!**

Asennuksen, käytön ja huollon saa suorittaa vain teknisesti pätevä henkilöstö. Kaikkia tämän asennus- ja käyttöohjeen ohjeita on noudatettava ja ne on ymmärrettävä ennen SmartComfortille tehtävien töiden aloittamista. Kaikki muutokset ja lisäykset ovat turvallisuussyistä kiellettyjä. Vain alkuperäinen verkkolaite on sallittu.

Varoitus! Henkilövahinkojen vaara!

Varmista, että verkkoliitäntä on katkaistu ennen asennustyön aloittamista. Varmista, että noudatat voimassa olevia turvallisuusmääräyksiä.

**SE****Viktigt!**

Installation, användning och service ska utföras av tekniskt kompetent personal. Alla instruktioner i denna manual ska läsas och förstås innan något arbete påbörjas med SmartComfort. Av säkerhetsskäl får inga ändringar eller tillägg utföras. Endast original nätadapter får användas.

Varning! Risk för personskada!

Se till att nätanslutningen har brutits innan installationsarbete påbörjas. Gällande säkerhetsföreskrifter måste följas.

**DK****Vigtigt!**

Installation, brug og service skal udføres af teknisk kompetent personale. Alle instruktionerne i denne vejledning skal læses og forstås, inden der påbegyndes nogen form for arbejde med SmartComfort. Af sikkerhedsmæssige årsager må der ikke udføres nogen ændringer eller tilføjelser. Der må ikke anvendes andre adaptere end den originale AC-adapter.

Advarsel! Fare for personskade!

Sørg for, at strømforsyningen er afbrudt, inden installationsarbejdet sættes i gang. Gældende sikkerhedsforskrifter skal følges.



TECHNICAL DATA

Operating temperature	0 °C to 40 °C (32 °F to 104 °F)
Shipping and storage temperature	-10 °C to 50 °C (14 °F to 122 °F)
Setting temperature range	5 °C to 37 °C (41 °F to 99 °F)
Electrical protection	Class III – IP 20

MOUNTING OF ROOM TEMPERATURE UNIT WITH LK 120 OR LK 130 SMARTCOMFORT

The room temperature unit should be mounted at a place that has an average temperature of the house. For optimal performance radiator thermostats in the room where the temperature unit is installed should be set in fully open position.

Important! The room temperature unit is neither splash- nor drip-proof, therefore it must be mounted at a dry place. It must not be placed where it can be affected by direct sunshine, heat radiation or draught.

A suitable place is an inner wall in the living room about 1.5 m above the floor. See mounting picture.

To ensure good air circulation a spacer ring should be placed between wall and room unit. An opening for the cable is made with a suitable tool.

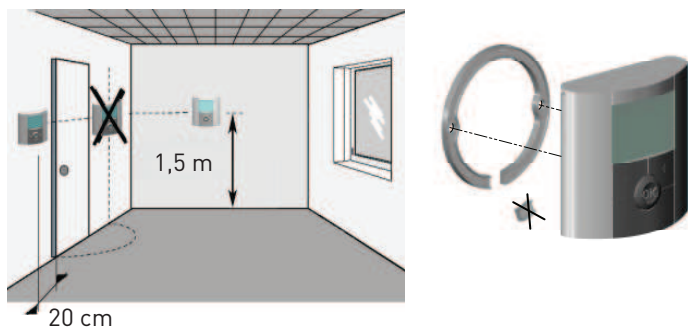

ROOM TEMPERATURE UNIT

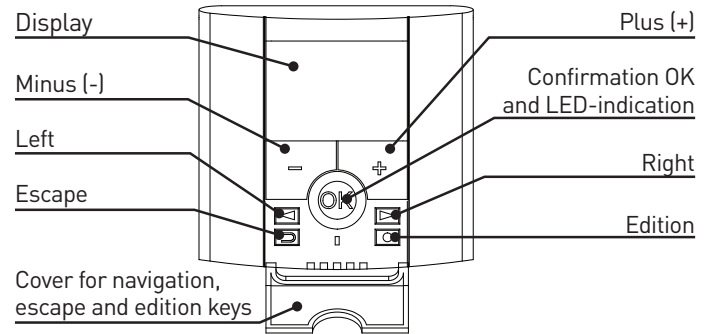

DISPLAY

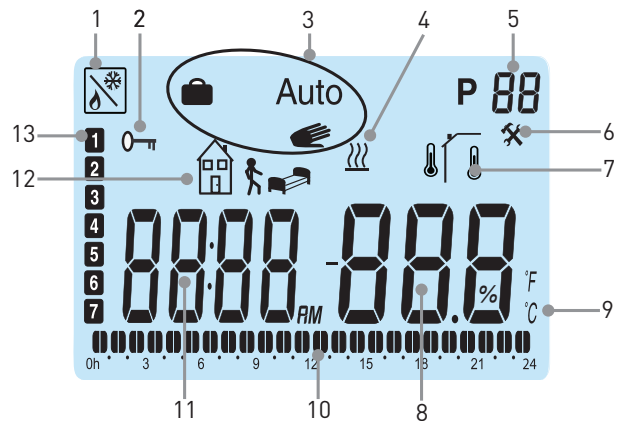

ROOM TEMPERATURE UNIT SMARTCOMFORT RT WITH CABLE

The room temperature unit is delivered with 15 m cable which can be extended to max. 45 m.





Extension cable of 15 m is available.

Connect the cable to the socket marked  on the actuator.

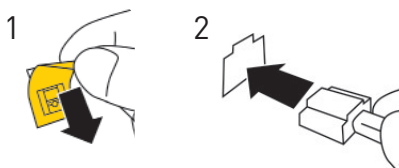



Connection from room temperature unit



1. Remote control e.g. via mobile phone. 
2. Keyboard's lock function
3. Operating mode
4. Boost function –Temporary power boost when raising the temperature setting
5. Program number
6. Service mode
7.  Room temperature,  Outdoor temperature
8. Temperature
9. °C or °F indicator
10. Program of the current day (the current time bar blinks)
11. Clock
12. Symbol for reduced temperature,  or 
13. Current day (1=first day of the week)

TIME AND DATE SETTINGS

Press and hold the edition key  for 2 seconds to open the time and date menu. Each time a value blinks, you can adjust it with the (+) or (-) keys. Once the desired value is chosen, confirm it by pressing the OK key. The controller will now automatically jump to the next value.
 Note: You can at any time return to the previous value by pressing the escape key .

TIME AND DAY:

Hours blinking – set hours and press OK.
 Minutes blinking – set minutes and press OK.
 Day blinking – set day and press OK.

DATE:

Day number blinking – set day number and press OK.
 Month number blinking – set month number and press OK.
 Year blinking – set year and press OK.

When the message *Save* appears and the green LED blinks, press OK to confirm the set time and date.
 The room temperature unit is now ready to work.

The operation mode will automatically be comfort temperature mode if no further settings are made. You can choose a built-in program or customize your own program.
 See chapters Operating Modes and Program Mode P.

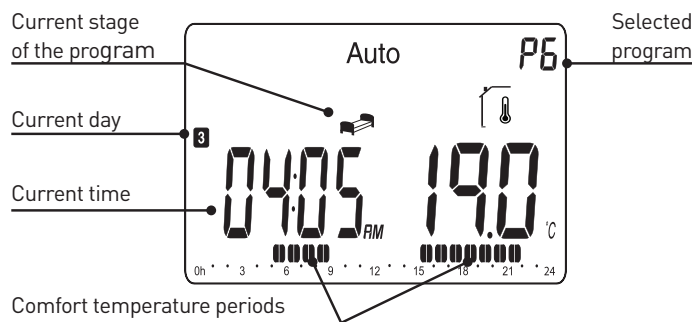

Press any key to light up the display. Normally the display shows the current room temperature. To read the outdoor temperature (provided that an outdoor sensor is connected) press OK. Press (+) or (-) to show the set room temperature. As soon as the temperature blinks, it can be set. The desired temperatures for sleep mode, away mode and holiday/timer mode are set separately.

The example shows sleep mode early morning day 3



OPERATING MODES



The unit has three operating modes: Auto, Comfort and Holiday/Timer mode. Open the cover to have access to the navigation keys  and . Select the desired operation mode and press OK.



COMFORT MODE 

Operating mode with fixed temperature around the clock. To adjust the comfort temperature use the (+) or (-) keys. The factory setting is 21 °C. Note that the hand symbol is not shown during operation.



AUTOMATIC MODE Auto



In this mode the room temperature unit will follow a chosen built-in (P1-P9) or customized program (U1 or U2). To set/change a chosen program, see Program mode P.
 You can temporarily override a scheduled temperature change. This is done by changing the set temperature value with the (+) or (-) keys. The newly selected value will blink for some seconds. The symbol  is blinking to show that the current program step has been overridden. At the next program step the controller will return to the chosen program. Note that a change of temperature during a comfort temperature period will be permanent.

HOLIDAY / TIMER MODE 

The holiday/timer mode allows you to set a desired room temperature for from 1 hour to 255 days. Select program mode .
 The temperature blinks. Set the temperature and press OK. 01d blinks. Set the duration with the (+) and (-) keys and press OK. The symbol  will blink during the entire period. The display shows the time left until the end of the period.
 When the holiday/timer period has expired the room unit will return to the previous operating mode.

PROGRAM MODE P

Open the cover. Use the navigation buttons  or  to select program mode P. Press OK to confirm. With the (+) or (-) buttons a preset program P1 to P9 or a self-composed user program U1 or U2 can be selected. Comfort temperature periods are shown in the program graph at the bottom of the display. A blinking segment shows the current time.

-  = Away Mode - Reduced temperature. Factory setting: 17°C
-  = Sleep Mode - Reduced temperature. Factory setting: 19°C

BUILT-IN PROGRAMS P1 TO P9





Program	Comfort / Reduced temperature
P1 At work all day	Comfort (day 1-5) 06:00 - 09:00, 16:00 - 23:00, (day 6-7) 08:00 - 23:00
P2 At work all day, lunch at home	Comfort (day 1-5) 06:00 - 09:00, 11:00 - 13:00, 16:00 - 23:00, (day 6-7) 08:00 - 23:00
P3 At home	Comfort (day 1-5) 06:00 - 23:00, (day 6-7) 08:00 - 23:00
P4 Day shift	Comfort 04:00 - 06:00, 13:00 - 21:00
P5 Afternoon shift	Comfort 07:00 - 14:00, 21:00 - 24:00
P6 Night shift	Comfort 05:00 - 08:00, 15:00 - 22:00
P7 Office	Comfort (day 1-5) 07:00 - 18:00
P8 Shop	Comfort (day 1-6) 08:00 - 19:00
P9 Cottage	Comfort (day 1) 06:00 - 09:00, (day 5) 15:00 - 24:00, (day 6-7) 06:00 - 23:00

The factory temperature settings for away and sleep modes can be changed in the Service menu.



CREATING USER PROGRAMS U1 AND U2

With U1 and U2 you can create your own program. The time step is 30 minutes. Each time a value or symbol blinks, you can make a choice with the (+) or (-) keys. Once the choice is made press OK to go to the next step. You can at any time cancel a setting by pressing .

Select program mode P. Then select user program U1 with the (+) or (-) keys. Press the edition key  to create a new program. The programming starts 00:00 and ends 24:00.

 blinks and the display shows 01. Select desired mode  or  with (+) or (-). Press OK. In this example select . The time 00:00 blinks and the display shows 01A. With (+) or (-) you set the time when the reduced temperature should start this day e.g. 00:00. Press OK.

The time 00:30 will blink and the display shows 01b. With the (+) or (-) keys you set the time when the reduced temperature should finish, 06:00. Press OK. The temperature blinks. Set the desired reduced temperature, 20°C. Press OK.

 blinks and the display shows 02. Select the desired mode and press OK. In this example select . The time 06:00 blinks and the display shows 02A. With the (+) or (-) key you select the time when the reduced temperature should start, 09:00. Press OK.

The time 09:30 will blink and the display shows 02b. With the (+) or (-) keys you select the time when the reduced temperature should finish, 16:00. Press OK.

The temperature blinks. Select the desired reduced temperature 18°C and press OK.

In this way further settings can be made. Max. settings a day are 5 periods.

When you are finished programming press the edition key  and the display will show Copy Yes.

Now you can choose to copy the day program just created to subsequent days. The program creation will always start with day 1=First day of the week. Press OK and copy the program to the following day.

If you don't want to copy the program, change the choice Copy Yes to Copy no with the (+) or (-) keys and confirm your choice with the OK key. You will now be invited to create a new program for the following day. When you press OK on the last day 7, you will be invited to save your program. The message SAVE appears and the green LED blinks. Press OK to save your program. Auto operating mode and user program U1 are now shown on the display.

The program you now have created has comfort temperature from 06:00 – 09:00 and 16:00 – 24:00.



Reduced temperature , 20°C, 00:00 – 06:00

Reduced temperature , 18°C, 09:00 – 16:00

SERVICE MODE



The room temperature unit has a menu to change the parameters. In order to enter this menu press and hold the edition key  for 10 seconds.

Note that the clock setting mode is first shown. Hold the  key down until the service menu is displayed.

Now you can select a parameter with the navigation keys  or . Modify the value with the (+) and (-) keys and press OK. To leave the parameter menu, choose parameter 99 End and press OK.

KEYBOARD'S LOCK FUNCTION

This function prevents unauthorized changes of your settings.

- To activate the keyboard's lock function, press and hold  and  simultaneously.  will now appear on the display.
- Repeat the same procedure to unlock the keyboard

AIRING

If the room unit detects a sudden drop in temperature the unit will disregard this for the next half hour. Decimal point and temperature unit blink.



REMOTE CONTROL

By connecting a GSM modem to the room unit, it can be remote controlled e.g. via mobile phone. Please, see No. 12 under Parameters and Functions. It may take some time before the symbol appears. If a temperature setting or the operating mode in the room unit is changed, the remote control will be interrupted. Note! Only a voltage- and potential-free contact is to be connected to the terminal block on the back of the room unit.

TROUBLE SHOOTING

Note that when a temperature setting has been changed it will take hours before the room temperature corresponds to the new setting due to dimensions of the heating system and insulation of the house.

If the room temperature unit works but the room temperature is not in accordance with the program:

- Check the time setting
- Check that the program step is not too short
- Check that the difference between comfort and reduced temperature is not too high

Otherwise do the trouble shooting according to the list in the LK 110/LK 120/LK 130 SmartControl Instruction Manual.

ERROR CODES - SHOWN ON THE DISPLAY:

- 10 Internal error
- 11 Supply temperature sensor
- 12 Outdoor sensor
- 13 Reserve
- 14 Room temperature unit, communication error
- 15 Reserve
- 50 Room temperature unit, room temperature sensor

SCHEDULE FOR USER'S PROGRAM

:	:	<input type="checkbox"/>	<input type="checkbox"/>	°C 1 2 3 4 5 6 7 °F <input type="checkbox"/> <input type="checkbox"/> <input type="checkbox"/> <input type="checkbox"/> <input type="checkbox"/> <input type="checkbox"/> <input type="checkbox"/>
:	:	<input type="checkbox"/>	<input type="checkbox"/>	°C 1 2 3 4 5 6 7 °F <input type="checkbox"/> <input type="checkbox"/> <input type="checkbox"/> <input type="checkbox"/> <input type="checkbox"/> <input type="checkbox"/> <input type="checkbox"/>
:	:	<input type="checkbox"/>	<input type="checkbox"/>	°C 1 2 3 4 5 6 7 °F <input type="checkbox"/> <input type="checkbox"/> <input type="checkbox"/> <input type="checkbox"/> <input type="checkbox"/> <input type="checkbox"/> <input type="checkbox"/>
:	:	<input type="checkbox"/>	<input type="checkbox"/>	°C 1 2 3 4 5 6 7 °F <input type="checkbox"/> <input type="checkbox"/> <input type="checkbox"/> <input type="checkbox"/> <input type="checkbox"/> <input type="checkbox"/> <input type="checkbox"/>
:	:	<input type="checkbox"/>	<input type="checkbox"/>	°C 1 2 3 4 5 6 7 °F <input type="checkbox"/> <input type="checkbox"/> <input type="checkbox"/> <input type="checkbox"/> <input type="checkbox"/> <input type="checkbox"/> <input type="checkbox"/>
:	:	<input type="checkbox"/>	<input type="checkbox"/>	°C 1 2 3 4 5 6 7 °F <input type="checkbox"/> <input type="checkbox"/> <input type="checkbox"/> <input type="checkbox"/> <input type="checkbox"/> <input type="checkbox"/> <input type="checkbox"/>
:	:	<input type="checkbox"/>	<input type="checkbox"/>	°C 1 2 3 4 5 6 7 °F <input type="checkbox"/> <input type="checkbox"/> <input type="checkbox"/> <input type="checkbox"/> <input type="checkbox"/> <input type="checkbox"/> <input type="checkbox"/>
:	:	<input type="checkbox"/>	<input type="checkbox"/>	°C 1 2 3 4 5 6 7 °F <input type="checkbox"/> <input type="checkbox"/> <input type="checkbox"/> <input type="checkbox"/> <input type="checkbox"/> <input type="checkbox"/> <input type="checkbox"/>

No Parameters and Functions

- 10 bEd: (+) or (-) to set the desired temperature for in programs P1-P9
- 11 Out: (+) or (-) to set the desired temperature for in programs P1-P9
- 12 InP: (+) or (-) to set the desired temperature for during remote operation .
Diagnostic function: The frame around the symbol shows closed contact.
- 20 deG: Temperature units - °C Celsius or °F Fahrenheit
- 21 Time format 24H (24:00) or 12H (12:00 AM/PM)
- 22 dSt: Summer time change. YES automatic change. no manual change of time. Date is not used.
- 30 AirC: Calibration of the room temperature display ±5°C/±8.5°F. The calibration should be done after 1 day's operating with the same set temperature. Place a thermo-meter close to the controller and check the temperature in the room after 1 hour. When you enter the calibration parameter, no is displayed to indicate that no calibration has been made. To enter the value shown on the thermo-meter, use (+) and (-) keys to enter the real value. Then press OK to confirm. The message YES is displayed and the value will be stored in the internal memory. You can cancel the calibration by pressing OK and then .
- 31 OutC: Calibration of outdoor temperature sensor ±10°C/±17°F. The same calibration procedure described for 30 AirC, except for the location of the thermometer.
- 40 LANG Fr/EN: Change of language. Use (+) or (-) keys to select French or English.
- 80 Clr ALL: Resetting to factory settings.
Note: Ensure that you have all necessary information to reset your installation before using this function.
Press and hold the OK key for 10 seconds to reset temperatures and parameters in this menu to factory settings. User programs will also be reset.
- 90 Software version
- 99 End: Press the OK key to exit parameter menu and return to normal operation.

Reservations for product improvements.

TECHNISCHE DATEN

Betriebstemperatur	0 °C bis 40 °C (32 °F bis 104 °F)
Transport- und Lagertemperatur	-10 °C bis 50 °C (14 °F bis 122 °F)
Einstellbarer Temperaturbereiche	5 °C bis 37 °C (41 °F bis 99 °F)
Electrical protection	Klasse III – IP 20

MONTAGE DER RAUMEINHEIT ZUSAMMEN MIT LK 110, LK 120 UND LK 130 SMARTCOMFORT

Die Raumeinheit soll an einem zentralen Platz im Haus installiert werden. Für eine optimale Funktion müssen Heizkörperthermostate, in dem Raum, wo die Raumeinheit installiert ist, vollständig geöffnet sein.

Wichtig! Die Raumeinheit ist nicht spritzwasser- oder tropfwassergeschützt und darf daher nur an trockener Stelle montiert werden. Die Raumeinheit darf nicht von Zug, Sonnenschein oder anderer Wärmestrahlung beeinflusst werden.

Die optimale Stelle ist oft eine Innenwand des Wohnzimmers in der Höhe ca. 1,5 m von Boden. Sehen Sie das Montagebild.

Um gute Luftzirkulation sicherzustellen sollte ein Distanzring zwischen Wand und Raumeinheit angebracht werden. Eine Öffnung für das Kabel wird mit geeignetem Werkzeug gemacht.

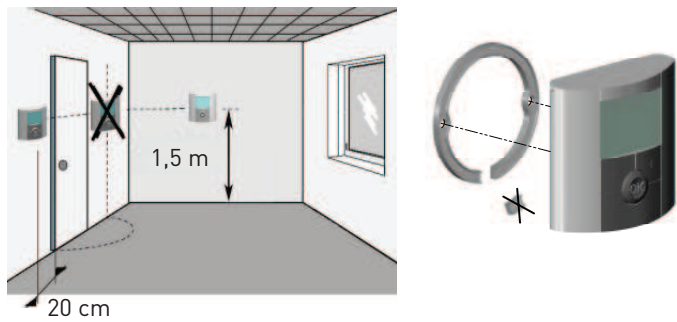

RAUMEINHEIT

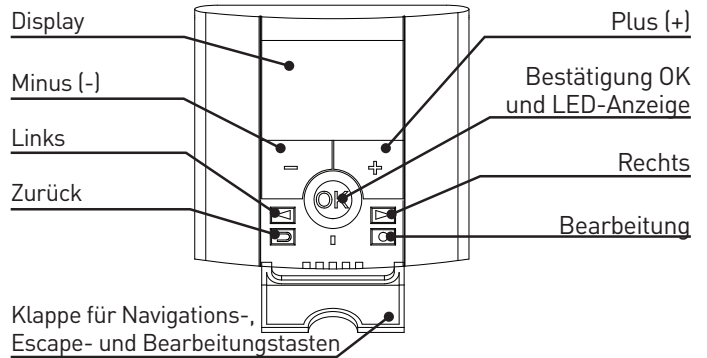

DISPLAY

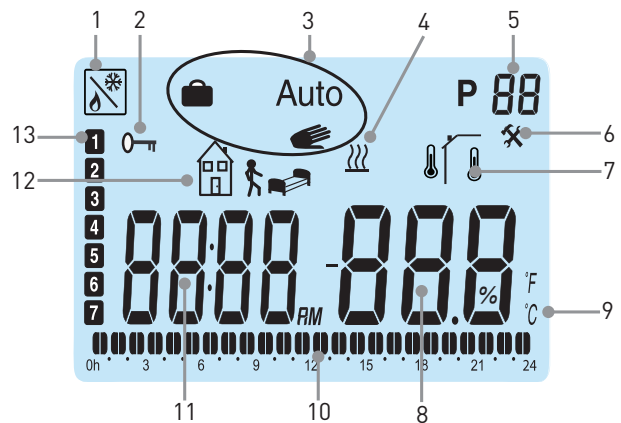

RAUMEINHEIT SMARTCOMFORT RT MIT KABEL

Die Raumeinheit wird mit einem 15 m Kabel geliefert. Das Kabel kann bis max. 45 m verlängert werden. Verlängerungskabel um 15 m gibt es als Zubehör. Schliessen Sie das Anschlusskabel an die mit dem gekennzeichnete Buchse an der Mischerautomatik an.



Anschluss für Raumeinheit

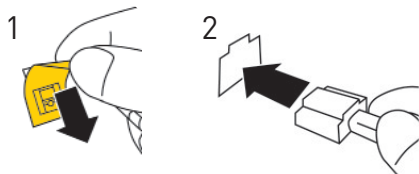

1. Fernsteuerung, z.B. vom Handy aus
2. Anzeige für Tastensperre
3. Betriebsmodus
4. Boost-Funktion – temporäre Leistungssteigerung bei Erhöhung der Temperatureinstellung.
5. Programmnummer
6. Wartung
7. Raumtemperatur, Aussentemperatur
8. Temperatur
9. °C oder °F
10. Programm für den aktuellen Tag (Aktuelle Uhrzeit blinkt)
11. Uhrzeit
12. Symbol für reduzierte Temperatur: oder
13. Aktueller Wochentag (1 = Erster Tag der Woche)

UHRZEIT- UND DATUMEINSTELLUNG

Öffnen Sie die Abdeckung und halten Sie die Bearbeitungstaste  2 Sekunden lang gedrückt. Solange ein Wert blinkt, können Sie ihn mit den Tasten (+) und (-) einstellen und dann mit der Taste OK bestätigen. Die Anzeige wechselt daraufhin automatisch zum nächsten Wert.

UHRZEIT UND TAG:

- Die Stunden blinken stellen Sie Stunden ein und bestätigen Sie mit OK
- Die Minuten blinken stellen Sie die Minuten ein und bestätigen Sie mit OK
- Der Wochentag blinkt stellen Sie den Wochentag ein und bestätigen Sie mit OK

DATUM:

- Der Tag im Monat blinkt stellen Sie den Tag ein und bestätigen Sie mit OK
- Die Zahl für den Monat blinkt stellen Sie die Zahl ein und bestätigen Sie mit OK
- Das Jahr blinkt stellen Sie das Jahr ein und bestätigen Sie mit OK

Anschließend erscheint die Meldung Save und die LED blinkt grün.

Bestätigen Sie die Einstellungen für Uhrzeit und Datum mit OK.

Die Raumeinheit ist nun betriebsbereit.

Die Betriebsart ist automatisch Komfort, d.h. die permanent eingestellte Komforttemperatur regelt. Sie können auch eines der Standardprogramme oder ein benutzerdefiniertes Programm wählen. Im nachfolgenden Kapitel Einstellung der Betriebsart und Programmart P finden Sie hierzu eine genauere Erläuterung.

Wenn die Hintergrundbeleuchtung ausgeschaltet ist, können Sie sie jederzeit durch Drücken einer beliebigen Taste einschalten.

Die Anzeige zeigt normalerweise aktuelle Raumtemperatur. Durch Drücken der Taste OK zeigt die Anzeige, vorausgesetzt, dass ein Aussenfühler eingeschaltet ist, die aktuelle Aussentemperatur.

Wenn Sie eine der Tasten (+) oder (-) drücken, beginnt der Sollwert für die Komforttemperatur zu blinken und kann mit Hilfe dieser Tasten geändert werden.

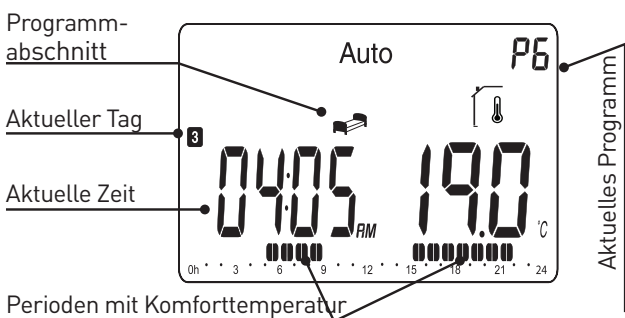

Gewünschte Absenkungs- und Ferien-/Timer-Temperaturen stellen Sie separat ein.

Das Beispiel zeigt Absenkung früh am Morgen Tag 3.



FESTLEGEN DER BETRIEBSART

Auto 

Die Raumeinheit hat drei Betriebsarten, Auto, Komfort und Ferien/Timer. Wählen Sie die Betriebsart folgenderweise: Öffnen Sie die Abdeckung. Mit Hilfe der Navigationstasten  und  können Sie die Betriebsart wählen. Drücken Sie OK zur Bestätigung.

KOMFORT

Diese Betriebsart regelt permanent auf die eingestellte Komforttemperatur. Die Werkseinstellung ist 21°C. Der Sollwert für die Komfort-

temperatur wird mit den Tasten (+) oder (-) geändert. Das Handsymbol wird nicht während des Betriebs angezeigt.

AUTOMATISCHER BETRIEB **Auto**

In dieser Betriebsart folgt die Raumeinheit das ausgewählte standard-(P1-P9) oder benutzerdefinierte (U1 oder U2) Programm entsprechend der jeweiligen Uhrzeit und den eingestellten Sollwerten für die Komfort- und die Absenkttemperaturen. Für Einstellung und Änderung der Programme, sehen Sie Kapitel Programmart P.

Um die Solltemperatur bis zum nächsten Programmschritt kurzfristig manuell zu ändern, erhöhen oder verringern Sie den Wert einfach mit Hilfe der Tasten (+) und (-). Die eingestellte Temperatur blinkt einige Sekunden. Solange die manuell geänderte Temperatur-einstellung aktiv ist, blinkt .



Wenn eine Solltemperatur während der Komfortperioden geändert wird, ist die Änderung permanent.

FERIEN / TIMER

In der Urlaub/Timer-Betriebsart können Sie gewünschte Raumtemperatur von 1 Stunde bis 255 Tage einstellen. Wählen Sie diese Betriebsart. Die Temperatur blinkt. Stellen Sie die Temperatur ein und bestätigen Sie mit OK. 01d blinkt. Stellen Sie die Dauer mit den Tasten (+) und (-) ein und bestätigen Sie mit OK. Das Symbol  blinkt während der ganzen Periode.

Nach Ende der Ferien/Timer-Periode kehrt die Raumeinheit automatisch zur vorherigen Betriebsart zurück.

PROGRAMMART **P**

Öffnen Sie die Abdeckung. Mit Hilfe der Navigationstasten  und  wählen Sie die Programmart P. Drücken Sie OK zur Bestätigung. Sie können mit den Tasten (+) oder (-) entweder eines der Standardprogramme P1 bis P9 oder ein benutzerdefiniertes Programm U1 oder U2 wählen.

Die Komforttemperaturperiode wird mit schwarzen Segmenten gezeigt. Ein blinkendes Segment zeigt die aktuelle Uhrzeit.

 = Ausser Haus - Absenkttemperatur. Werkseinstellung 17°C

 = Werkseinstellung - Absenkttemperatur, Schlaf. 19°C

STANDARDPROGRAMME P1 BIS P9





Programm	Komfort / Absenkttemperatur
P1 Arbeit	Komfort (Tag 1-5) 06:00 - 09:00, 16:00 - 23:00, (Tag 6-7) 08:00 - 23:00
P2 Arbeit mit Mittagspause zu Hause	Komfort (Tag 1-5) 06:00 - 09:00, 11:00 - 13:00, 16:00 - 23:00, (Tag 6-7) 08:00 - 23:00
P3 Zu Hause	Komfort (Tag 1-5) 06:00 - 23:00, (Tag 6-7) 08:00 - 23:00
P4 Tagesschicht	Komfort 04:00 - 06:00, 13:00 - 21:00
P5 Nachmittags-schicht	Komfort 07:00 - 14:00, 21:00 - 24:00
P6 Nachtschicht	Komfort 05:00 - 08:00, 15:00 - 22:00
P7 Büro	Komfort (Tag 1-5) 07:00 - 18:00
P8 Ladengeschäft	Komfort (Tag 1-6) 08:00 - 19:00
P9 Wochenende (Zweitwohnung)	Komfort (Tag 1) 06:00 - 09:00, (Tag 5) 15:00 - 24:00, (Tag 6-7) 06:00 - 23:00

Die voreingestellten Absenkttemperaturen können im Wartungsbetrieb geändert werden.

ANPASSUNG DER PROGRAMME U1 UND U2



Mit U1 und U2 können Sie das Programm individuell anpassen. Die Zeiten können in Schritten von 30 Minuten programmiert werden. Immer, wenn ein Wert oder Symbol blinkt, können Sie mit den Tasten (+) oder (-) eine Einstellung oder Auswahl vornehmen und dann mit der Taste OK zum nächsten Schritt wechseln. Mit der Escape-Taste  können Sie jederzeit einen Schritt zurückgehen.

Im folgenden Programmbeispiel wählen Sie bitte die Programmart P. Danach wählen Sie mit den Tasten (+) oder (-) Programm U1. Wenn U1 blinkt, drücken Sie die Bearbeitungstaste . Jetzt können Sie ein benutzerdefiniertes Programm anpassen. Die Programmierung beginnt 00:00 und endet 24:00.

 blinkt jetzt und die Anzeige zeigt 01. Wählen Sie den gewünschten Modus  oder  mit (+) oder (-) und drücken Sie OK. In diesem Beispiel, wählen Sie . Die Uhrzeit blinkt 00:00 und die Anzeige zeigt 01A. Mit den Tasten (+) oder (-) stellen Sie die Uhrzeit, wenn die Absenktemperatur diesen Tag starten soll, 00:00 und bestätigen Sie mit OK.

Die Uhrzeit 00:30 blinkt und die Anzeige zeigt 01b. Mit den Tasten (+) oder (-) stellen Sie die Uhrzeit, wenn die Absenktemperatur stoppten soll, 06:00 und bestätig Sie mit OK.

Die Temperatur blinkt. Wählen Sie die gewünschte Absenktemperatur, 20°C und bestätigen Sie mit OK.

 blinkt und die Anzeige zeigt 02. Wählen Sie  mit der Taste OK. Die Uhrzeit 06:00 blinkt und die Anzeige zeigt 02A. Mit den Tasten (+) oder (-) stellen Sie die Uhrzeit, wenn die Absenktemperatur starten soll, 09:00. Bestätigen Sie mit OK.

Die Uhrzeit 09:30 blinkt und die Anzeige zeigt 02b. Mit den Tasten (+) oder (-) stellen Sie die Uhrzeit, wenn die Absenktemperatur stoppen soll, 16:00. Bestätigen Sie mit OK.

Die Temperatur blinkt. Wählen Sie die gewünschte Absenktemperatur, 18°C und bestätigen Sie mit OK.

Auf diese Weise können Sie max. 5 Absenkerperioden pro Tag einstellen. Schliessen Sie die Bearbeitung des ersten Tages ab. Drücken Sie die Bearbeitungstaste . Die Anzeige zeigt jetzt Copy YES.

Wenn Sie möchten, können Sie das soeben für diesen Tag erstellte Programm nun für die darauffolgenden Tage kopieren. Das Programm startet immer mit Tag 1 = Erster Tag der Woche.

Drücken Sie OK, um das Programm auf den nächsten Tag zu kopieren. Mit (+) oder (-) können Sie Copy no wählen und ein anderes Programm für die Folgetage erstellen.

Nachdem Sie für den letzten Tag 7 OK gedrückt haben, erscheint die Meldung Save und die OK-LED blinkt grün. Drücken Sie OK um das Wochenprogramm zu speichern. Betriebsart Auto und Programm U1 erscheinen im Display.

Das angepasste Programm U1 hat nun Komforttemperatur 06:00 - 09:00 und 16:00 - 24:00.



Absenktemperatur , 20°C, 00:00 - 06:00

Absenktemperatur , 18°C, 09:00 - 16:00

PARAMETERMENÜ

Die Raumeinheit verfügt über ein Parametermenü, das Sie aufrufen können, indem Sie die Bearbeitungstaste  10 Sekunden lang gedrückt halten.



Beachten Sie, dass die Uhrzeitart zuerst erscheint. Halten Sie die Taste gedrückt bis das Parametermenü geöffnet wird.

Sie können nun mit den Navigationstasten  und  zum einzustellenden Parameter wechseln. Rufen Sie den Parameter mit OK auf. Ändern Sie ihn mit (+) oder (-), und bestätigen Sie mit OK.

Um das Parametermenü zu schliessen, wählen Sie den Parameter 99 End aus und drücken Sie OK.

TASTENSPERRE-FUNKTION

Verwenden Sie diese Funktion, um jegliche Änderungen an Ihren Einstellungen zu verhindern.

- Zum Einschalten der Tastensperre halten Sie die Escape-Taste  gedrückt, und drücken Sie gleichzeitig die Bearbeitungstaste . Auf der Anzeige erscheint das Symbol .
- Zum Entsperren der Tastatur gehen Sie genauso vor.

LÜFTUNG

Plötzlichen Temperaturabfall z.B. beim Lüften, lässt der Regler die nächste halbe Stunde unberücksichtigt. Dezimalpunkt und Temperatureinheit blinken.

FERNSTEUERUNG

Durch Anschluss eines GSM-Modems kann die Raumeinheit z.B. von einem Handy ferngesteuert werden. Sehen Sie Nr. 12 unter Parameter und Funktionen. Es kann etwas dauern, bis das Symbol erscheint. Bei Änderung einer Temperatureinstellung oder der Betriebsart an der Raumeinheit wird die Fernsteuerung unterbrochen. Achtung! Nur ein spannungs- und potentialfreier Kontakt darf an den Klemmenblock auf der Rückseite der Raumeinheit angeschlossen werden.

FEHLERSUCHE

Beachten Sie, dass es bei einer Änderung der Temperatureinstellung des Systems einige Zeit (bis zu 24 H) dauern kann, bis die Raumtemperatur den neuen Einstellungen entspricht. Diese Zeit hängt unter anderem von der Funktion und der Dimensionierung des Heizsystems sowie von der Wärmedämmung des Gebäudes ab.

Sollte die Raumtemperatur nicht mit dem Programm übereinstimmen, kontrollieren Sie, dass:

- Die Uhrzeit recht ist
- Der Programmschritt nicht zu kurz ist
- Der Unterschied zwischen Komforttemperatur und Absenktemperatur nicht zu hoch ist.

Andernfalls machen Sie die Fehlersuche laut der LK 110/LK 120/LK 130 SmartComfort Bedienungsanleitung.

FEHLERCODE: ERSCHEINT IM DISPLAY

10	Interner Fehler
11	Vorlauffühler
12	Aussenfühler
13	Reserve
14	Raumeinheit, Kommunikationsfehler
15	Reserve
50	Raumeinheit, Raumtemperaturfühler

PLAN FÜR INDIVIDUELLES PROGRAMM

:	:	<input type="checkbox"/>	<input type="checkbox"/>	°C	1	2	3	4	5	6	7
:	:	<input type="checkbox"/>	<input type="checkbox"/>	°F	<input type="checkbox"/>	<input type="checkbox"/>	<input type="checkbox"/>	<input type="checkbox"/>	<input type="checkbox"/>	<input type="checkbox"/>	<input type="checkbox"/>
:	:	<input type="checkbox"/>	<input type="checkbox"/>	°C	1	2	3	4	5	6	7
:	:	<input type="checkbox"/>	<input type="checkbox"/>	°F	<input type="checkbox"/>	<input type="checkbox"/>	<input type="checkbox"/>	<input type="checkbox"/>	<input type="checkbox"/>	<input type="checkbox"/>	<input type="checkbox"/>
:	:	<input type="checkbox"/>	<input type="checkbox"/>	°C	1	2	3	4	5	6	7
:	:	<input type="checkbox"/>	<input type="checkbox"/>	°F	<input type="checkbox"/>	<input type="checkbox"/>	<input type="checkbox"/>	<input type="checkbox"/>	<input type="checkbox"/>	<input type="checkbox"/>	<input type="checkbox"/>
:	:	<input type="checkbox"/>	<input type="checkbox"/>	°C	1	2	3	4	5	6	7
:	:	<input type="checkbox"/>	<input type="checkbox"/>	°F	<input type="checkbox"/>	<input type="checkbox"/>	<input type="checkbox"/>	<input type="checkbox"/>	<input type="checkbox"/>	<input type="checkbox"/>	<input type="checkbox"/>
:	:	<input type="checkbox"/>	<input type="checkbox"/>	°C	1	2	3	4	5	6	7
:	:	<input type="checkbox"/>	<input type="checkbox"/>	°F	<input type="checkbox"/>	<input type="checkbox"/>	<input type="checkbox"/>	<input type="checkbox"/>	<input type="checkbox"/>	<input type="checkbox"/>	<input type="checkbox"/>
:	:	<input type="checkbox"/>	<input type="checkbox"/>	°C	1	2	3	4	5	6	7
:	:	<input type="checkbox"/>	<input type="checkbox"/>	°F	<input type="checkbox"/>	<input type="checkbox"/>	<input type="checkbox"/>	<input type="checkbox"/>	<input type="checkbox"/>	<input type="checkbox"/>	<input type="checkbox"/>

- | Nr. | Parameter und Funktionen |
|-----|---|
| 10 | bEd: wählen Sie mit den Tasten (+) oder (-) die gewünschte Temperatur für in Programm P1-P9 |
| 11 | Out: wählen Sie mit den Tasten (+) oder (-) die gewünschte Temperatur für in Programm P1-P9 |
| 12 | InP: Mit den Tasten (+) oder (-) die gewünschte Temperatur für wählen.
Diagnosefunktion: Gerahmtes Symbol bedeutet geschlossener Kontakt |
| 20 | deG: Temperatureinheit - °C Celsius oder °F Fahrenheit |
| 21 | Uhrzeitformat 24 H (24:00) oder 12 H (12:00 AM/PM) |
| 22 | dSt: Sommerzeitumstellung. YES automatische Umstellung. no manuelle Umstellung der Zeit. Datum wird nicht verwendet. |
| 30 | AirC: Kalibrierung der Raumtemperaturanzeige ±5°C. Die Kalibrierung ist nach 1 Tag Betrieb mit unveränderter Solltemperatur folgendermassen durchzuführen: Platzieren Sie im Raum ein Thermometer neben der Raumeinheit und kontrollieren Sie nach 1 Stunde die tatsächliche Raumtemperatur. Bei Aufruf des Parameters wird auf der rechten Seite no angezeigt. Das bedeutet, es wurde keine Kalibrierung durchgeführt. Geben Sie mit Hilfe der Tasten (+) und (-) den vom Thermometer angezeigten Istwert ein. Drücken Sie OK. Yes erscheint und der Wert wird im internen Speicher abgelegt. Um einen Kalibrierungswert zu löschen, drücken Sie OK und dann . |
| 31 | OutC: Kalibrierung der Aussentemperaturanzeige ±10°C. Die Kalibrierungsmethode entspricht der Beschreibung zum Parameter 30 AirC weiter oben, aber das Thermometer wird draussen platziert. |
| 40 | LANG Fr/EN: Wahl der Sprache. Wählen Sie mit der Taste (+) oder (-) Französisch oder Englisch. |
| 80 | Clr ALL: Wiederherstellen der Werkseinstellungen. Achtung: Vergewissern Sie sich, dass Sie alle Daten haben, die Sie für die Neueinrichtung Ihrer Anlage brauchen, bevor Sie diese Funktion benutzen. Halten Sie die Taste OK 10 Sekunden lang gedrückt, um die Solltemperaturen und die Benutzerparameter im Parametermenü auf die ab Werk vorgegebenen Einstellungen zurückzusetzen. Auch die benutzerdefinierten Programme werden zurückgesetzt. |
| 90 | Software-Version |
| 99 | End: Drücken Sie OK, um das Parametermenü zu schliessen und zum normalen Betrieb zurückzukehren |

Technische Änderungen sind vorbehalten.

CARACTÉRISTIQUES

Température d'utilisation	0°C à 40°C
Température de transport et de stockage	-10°C à 50°C
Température réglable	5°C à 37°C
Indice de protection	Class III – IP 20

INSTALLATION DU THERMOSTAT AVEC LK 110, LK 120 OU LK 130 SMARTCOMFORT

Installez le thermostat dans un endroit qui est représentatif de la température moyenne du bâtiment. Pour un fonctionnement optimal, tous les robinets thermostatiques des radiateurs se trouvant dans la pièce du thermostat d'ambiance doivent être ouverts.

Attention! Le thermostat n'est pas protégé contre les éclaboussures ou les gouttes d'eau, il doit donc être monté dans un endroit sec.

Pour des performances optimales, il ne devrait non plus être exposé directement au soleil, la chaleur rayonnante ou courants d'air.

Un endroit approprié est généralement un mur intérieur dans le salon. Installez le thermostat à une hauteur d'environ 1,5 m du sol. Voyez l'image d'installation.

Posez une bride d'éloignement entre le mur et le thermostat pour garantir une bonne circulation d'air. L'orifice de passage de câble se fera avec l'outillage adapté.

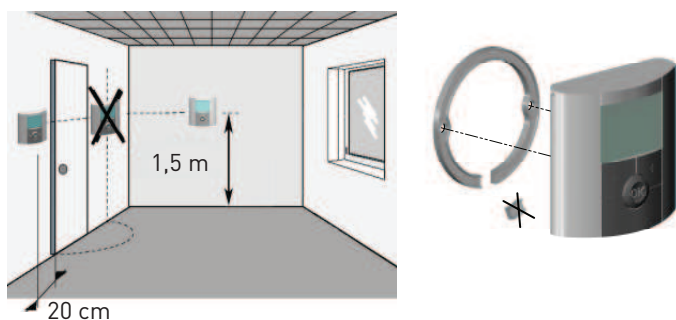
**LE THERMOSTAT SMARTCOMFORT RT AVEC CÂBLE**

Le thermostat est fourni avec un câble de 15 m qui peut être rallongé jusqu'à 45 m. Un câble rallongé de 15 m est disponible en accessoire.

Branchez le câble dans la prise marquée  sur le régulateur de SmartComfort.

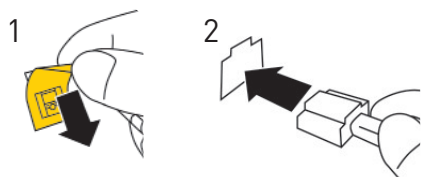
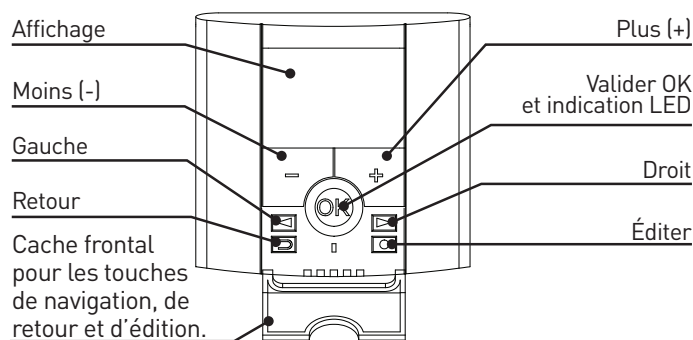
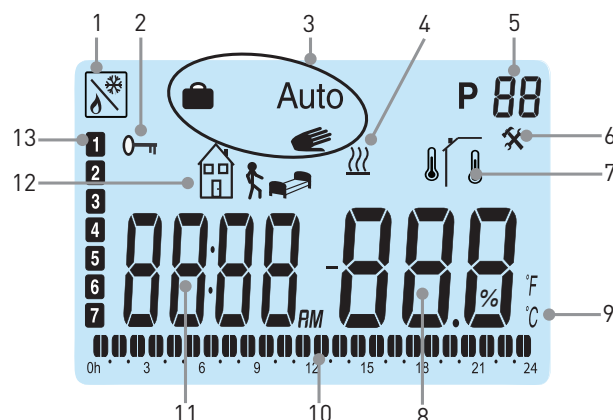

Connection du thermostat

**UNITÉ D'AMBIANCE****AFFICHAGE**

RÉGLAGE DE L'HEURE ET DE LA DATE

Ouvrez le cache frontal, appuyez et maintenez  pendant 2 secondes afin d'accéder au menu de l'heure et de la date. La valeur qui clignote peut être ajustée avec (+) ou (-). Une fois la valeur ajustée, vous pourrez la valider à l'aide de OK. A ce moment, votre thermostat vous proposera automatiquement d'ajuster la valeur suivante.

Note: Vous pourrez à tout moment revenir sur la valeur à l'aide de .

HEURE ET JOUR:

Ajustement des heures – validez avec OK.

Ajustement des minutes – validez avec OK.

Ajustement du jour de la semaine – validez avec OK.

DATE:

Ajustement du numéro de jour – validez avec OK.

Ajustement du mois – validez avec OK.

Ajustement de l'année – validez avec OK.

A cette étape, le message Save ainsi que la LED verte clignote. Valider vos réglages avec OK.

Votre thermostat est maintenant prêt à fonctionner.

Le mode de fonctionnement par défaut est le mode Confort. Vous pourrez choisir un programme préétabli ou créer un programme utilisateur personnalisé.

Pour cela, reportez-vous aux parties suivantes

Mode de fonctionnement et Mode Programme P.

Normalement, le rétro-éclairage de votre thermostat est éteint.

Vous pourrez facilement le rallumer par un bref appui sur n'importe quelle touche.

Le thermostat indique la température ambiante en cours. Un appui sur OK montre la température extérieure (si la sonde extérieure est reliée au régulateur).

Un appui sur (+) ou (-) montre la température de réglage en cours.

La température de confort peut maintenant être ajustée.

La température de confort doit être réglée pour correspondre à la température désirée lorsque vous séjournez dans le bâtiment durant les heures d'éveil.

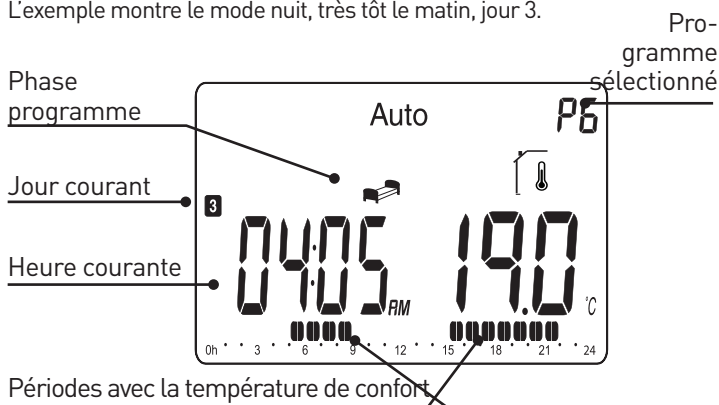

Les températures désirées pour les modes, nuit, absence, vacances/timer sont réglées indépendamment.

L'exemple montre le mode nuit, très tôt le matin, jour 3.



INSTALLATION DU MODE DE FONCTIONNEMENT Auto

Le thermostat a trois modes de fonctionnement, le mode automatique, le mode confort et le mode vacances/timer, qui peuvent être sélectionnés comme suit:

Ouvrez le cache frontal. Utilisez les touches de navigation  ou  pour choisir le mode de fonctionnement souhaité. Validez avec OK.

MODE CONFORT

Dans ce mode, la température désirée sera sélectionnée avec (+) ou (-). La température choisie est maintenue toutes les 24 heures.
Note: Le pictogramme de confort n'est pas montré pendant l'opération. Valeur pré-réglée: Température de confort 21°C.

MODE AUTOMATIQUE Auto



Dans ce mode, votre thermostat suivra le programme que vous avez choisi (préétabli P1-P9 ou utilisateur U1 ou U2). Pour l'installation / modification du programme sélectionné, reportez-vous à la partie Mode Programme P.

Vous pourrez très facilement modifier temporairement la température programmée d'un palier de votre programme à l'aide de (+) ou (-). La consigne clignotera et vous pourrez l'ajuster. Le pictogramme de confort () apparaîtra pour montrer que la température du palier courant a été modifiée. Le programme reprendra automatiquement sa cadence au prochain palier.

Note: Les modifications de la température pendant la période de confort produisent un changement constant de la température de confort.



MODE VACANCES/TIMER

Le mode Vacances/Timer vous permettra de régler une température pour une durée souhaitée, de 1 heure jusqu'à 255 jours.

Choisissez le mode de fonctionnement . La température clignotera. Réglez la valeur et appuyez sur OK. 01d clignotera. Réglez la durée à l'aide de (+) ou (-) et validez avec OK. Le pictogramme  clignotera pendant toute la durée.

A la fin des vacances, le thermostat reprendra automatiquement son programme précédent.

MODE PROGRAMME P

Ouvrez le cache frontal. Utilisez les touches de navigation  ou  pour choisir parmi les programmes préétablis P1 jusqu'à P9 ou les programmes utilisateur U1 ou U2.

La période de confort sera montrée dans le graphique du programme qui se trouve dans le bord inférieur de l'écran. Un segment clignotant montre l'heure courante.

 = Mode Absence-Température programmée. Valeur pré-réglée: 17°C



 = Mode Nuit-Température programmée. Valeur pré-réglée: 19°C





PROGRAMMES PRÉÉTABLIS P1 JUSQU'À P9

Programme	Température de confort / programmée
P1 Travail toute la journée	Confort (jour 1-5) 06:00 - 09:00, 16:00 - 23:00, (jour 6-7) 08:00 - 23:00
P2 Travail toute la journée - Déjeuner à la maison	Confort (jour 1-5) 06:00 - 09:00, 11:00 - 13:00, 16:00 - 23:00, (jour 6-7) 08:00 - 23:00
P3 A la maison toute la journée	Confort (jour 1-5) 06:00 - 23:00, (jour 6-7) 08:00 - 23:00
P4 Quart de jour	Confort 04:00 - 06:00, 13:00 - 21:00
P5 Quart de soir	Confort 07:00 - 14:00, 21:00 - 24:00
P6 Quart de nuit	Confort 05:00 - 08:00, 15:00 - 22:00
P7 Bureau	Confort (jour 1-5) 07:00 - 18:00
P8 Magasin	Confort (jour 1-6) 08:00 - 19:00
P9 Maison secondaire	Confort (jour 1) 06:00 - 09:00, (jour 5) 15:00 - 24:00, (jour 6-7) 06:00 - 23:00



Les températures pré-réglées pour le mode absence et nuit peuvent être ajustées dans le menu de service.

CRÉATION D'UN PROGRAMME UTILISATEUR U1 ET U2

Avec U1 et U2, vous pourrez créer un programme personnalisé. La durée minimum d'un palier est 30 minutes. Quand une valeur ou un pictogramme clignotera, vous serez appelé à la changer avec (+) ou (-). Une fois la valeur ajustée, vous pourrez la valider à l'aide de OK. A ce moment, votre thermostat vous proposera automatiquement d'ajuster la valeur suivante. Vous pourrez à tout moment revenir sur la valeur à l'aide de . Choisissez le mode de programme P. Déplacez le cadre de sélection avec (+) ou (-) jusqu'à U1 qui clignotera, appuyez sur  pour créer un nouveau programme. Le programme créé va commencer à 00:00 et finira à 24:00.

 clignotera et l'écran montre 01. Choisissez le mode désiré  ou  avec (+) ou (-) et validez avec OK. Dans cet exemple, sélectionnez , l'heure 00:00 clignotera et l'écran montre 01A. Réglez l'heure de départ cette journée à l'aide de (+) ou (-), par exemple 00:00 et validez avec OK.

L'heure 00:30 clignotera et l'écran montre 01b. Réglez l'heure de retour à l'aide de (+) ou (-), par exemple 06:00, validez avec OK. La température programmée clignotera, choisissez la valeur désirée, par exemple 20°C et validez avec OK.

 clignotera et l'écran montre 02. Choisissez le mode désiré et le validez avec OK. Dans cet exemple, sélectionnez , l'heure 00:00 clignotera et l'écran montre 02A. Réglez l'heure de départ à l'aide de (+) ou (-), par exemple 09:00, validez avec OK.

L'heure 09:30 clignotera et l'écran montre 02b. Réglez l'heure de retour à l'aide de (+) ou (-), par exemple 16:00, validez avec OK. La température programmée clignotera, choisissez la valeur désirée, par exemple 18°C et validez avec OK.

Continuez de la même manière pour définir plusieurs températures programmées. Le nombre maximum de périodes pendant une journée est 5. Lorsque vous êtes satisfait de votre programmation pour la journée, finir en appuyant sur . La question Copy Yes apparaîtra à l'écran. Vous aurez alors la possibilité de copier la journée créée sur les journées suivantes. Les programmes créés commencent toujours par jour 1 = le premier jour de la semaine. Appuyez sur OK pour copier le programme sur la journée suivante. A l'aide de (+) ou (-), vous pourrez choisir Copy no pour créer un autre programme pour la journée suivante.

Lorsque vous avez validé le dernier jour 7 avec OK, vous serez invité à sauvegarder votre programme. Le message SAVE ainsi que la LED verte clignoteront. Appuyez sur OK pour sauvegarder le programme. Le mode de fonctionnement Auto et le programme utilisateur U1 devraient apparaître.

Le programme qui a été créé dans l'exemple ci-dessus a la température de confort entre les heures 06:00 – 09:00 et 16:00 – 24:00.



Température programmée , 20°C, 00:00 – 06:00

Température programmée , 18°C, 09:00 – 16:00

MODE DE SERVICE



Le thermostat possède un mode de service pour vous permettre de modifier les paramètres. Afin d'accéder à ce menu, maintenez  enfoncée pendant 10 secondes.

Note: Le menu de l'heure et de la date sera montré d'abord. Continuez d'appuyer sur la touche jusqu'à ce que le menu du service sera montré.

Vous pouvez maintenant sélectionner un paramètre à l'aide de  ou . Réglez la valeur avec (+) ou (-) et validez avec OK. Pour sortir du menu, déplacez-vous sur le paramètre 99 End et appuyez sur OK.

VERROUILLAGE CLAVIER

Utilisez cette fonction afin d'éviter tout changement des réglages du thermostat.

- bloquer le clavier de votre thermostat, appuyez sur  et  à la fois.  s'affiche.
- Répétez la même procédure pour débloquer le clavier.

VENTILATION

Une brutale chute de température lorsque l'on ventile par ex., n'influe pas sur le régulateur dans la prochaine demi-heure. Point décimal et unité température clignotent.



COMMANDE À DISTANCE

La commande à distance de l'unité d'ambiance peut se faire par la connexion du téléphone portable. Voir le numéro 12 dans « Paramètres et fonctions ». Quelques minutes sont nécessaires avant que le symbole n'apparaisse. S'il y a une modification dans les réglages de la température ou de l'état de fonctionnement dans l'unité de la chambre, la commande à distance est interrompue.

Remarque! Seul un contact libre de potentiel, libre en tension, doit être raccordé au dos de l'unité de la chambre.

PROBLÈMES ET SOLUTIONS

Notez que lorsque le réglage de la température est modifié, il peut se passer de plusieurs heures jusqu'à une journée avant que la température ambiante corresponde à la nouvelle configuration. La durée dépend de l'installation de chauffage, les dimensions, l'isolation du bâtiment etc.

Si la température ambiante n'est pas en accord avec le programme, vérifiez les points suivants:

- l'horloge
- que les paliers du programme ne sont pas trop courts
- que la différence entre la consigne de température de confort et celle programmée n'est pas trop importante





Sinon, recherchez les erreurs figurant dans le manuel d'instruction pour LK 110/LK 120/LK 130 SmartComfort.

LES CODES D'ERREUR: MONTRÉS DANS LE THERMOSTAT

10	Erreur interne
11	Sonde de départ
12	Sonde extérieure
13	Réservé
14	Thermostat, erreur de communication
15	Réservé
50	Thermostat, sonde d'ambiance

CALENDRIER POUR PROGRAMME UTILISATEUR

						
:	:	<input type="checkbox"/>	<input type="checkbox"/>	°C	1	2
:	:	<input type="checkbox"/>	<input type="checkbox"/>	°F	<input type="checkbox"/>	<input type="checkbox"/>
:	:	<input type="checkbox"/>	<input type="checkbox"/>	°C	1	2
:	:	<input type="checkbox"/>	<input type="checkbox"/>	°F	<input type="checkbox"/>	<input type="checkbox"/>
:	:	<input type="checkbox"/>	<input type="checkbox"/>	°C	1	2
:	:	<input type="checkbox"/>	<input type="checkbox"/>	°F	<input type="checkbox"/>	<input type="checkbox"/>
:	:	<input type="checkbox"/>	<input type="checkbox"/>	°C	1	2
:	:	<input type="checkbox"/>	<input type="checkbox"/>	°F	<input type="checkbox"/>	<input type="checkbox"/>
:	:	<input type="checkbox"/>	<input type="checkbox"/>	°C	1	2
:	:	<input type="checkbox"/>	<input type="checkbox"/>	°F	<input type="checkbox"/>	<input type="checkbox"/>
:	:	<input type="checkbox"/>	<input type="checkbox"/>	°C	1	2
:	:	<input type="checkbox"/>	<input type="checkbox"/>	°F	<input type="checkbox"/>	<input type="checkbox"/>
:	:	<input type="checkbox"/>	<input type="checkbox"/>	°C	1	2
:	:	<input type="checkbox"/>	<input type="checkbox"/>	°F	<input type="checkbox"/>	<input type="checkbox"/>

Nr	Paramètres et fonctions
10	bEd: (+) ou (-) pour régler la température désirée de  dans les programmes P1-P9.
11	Out: (+) ou (-) pour régler la température désirée de  dans les programmes P1-P9.
12	InP: (+) ou (-) pour le choix de la température  . Fonction diagnostic:  Le cadre autour du symbole signifie contact fermé
20	deG: Type de degrés à l'affichage - °C Celsius ou °F Fahrenheit.
21	Format horaire: 24 H (24.00) ou 12 H (12.00 AM/PM)
22	dSt: Horaire été/hiver. YES changement automatique. no changement manuel de l'heure. La date n'est pas utilisée.
30	AirC: Etalonnage de la sonde d'ambiance $\pm 5^{\circ}\text{C}$. L'étalonnage doit être fait d'abord après une journée de fonctionnement à la même consigne. Placez un thermomètre au milieu de la pièce et relevez la température mesurée au bout d'une heure. Le paramètre de calibration indique no pour vous montrer qu'aucun calibrage n'est fait. Saisissez alors la valeur lue sur votre thermomètre à l'aide de (+) ou (-). Validez votre réglage avec OK. Le message YES devrait être affiché et la valeur est maintenant mise en mémoire. Un calibrage peut facilement être effacé. Appuyez sur OK et ensuite sur  .
31	OutC: Etalonnage de la sonde extérieure $\pm 10^{\circ}\text{C}$. L'étalonnage doit être fait de la même manière que celle décrite ci-dessus, à la différence près du placement du thermomètre.
40	LANG Fr/EN: Changement de langue. Utilisez (+) ou (-) pour sélectionner le français ou l'anglais.
80	Clr ALL: Réinitialisation à la configuration usine (l'heure, les programmes...). Appuyez pendant 10 secondes sur OK. Note: Assurez-vous d'avoir tous les éléments nécessaires en votre possession pour la remise en service de votre thermostat avant d'utiliser cette fonction.
90	Software
99	End: Appuyez sur OK pour sortir du menu et revenir au fonctionnement normal.

Sous réserve de modifications.

DATI TECNICI

Temperatura di esercizio	da 0 °C a 40 °C
Temperatura di trasporto e di stoccaggio	da -10 °C a 50 °C
Intervallo di temperature impostabile	da 5 °C a 37 °C
Protezione elettrica	Classe III – IP 20

MONTAGGIO DEL TERMOSTATO ASSIEME A LK 110, LK 120 ELLER LK 130 SMARTCOMFORT

Montare il termostato in un punto che sia rappresentativo per la temperatura media dell'edificio. È necessario regolare sul valore massimo la valvola termostatica dei radiatori o il sistema di controllo della temperatura dell'acqua dell'impianto di riscaldamento a pavimento eventualmente presenti nella stessa stanza dove si installa in cronotermostato.

Importante! Il termostato non ha una protezione dagli schizzi o dall'acqua, quindi va montato in un luogo asciutto. Per un funzionamento ottimale, non esporre il termometro alla luce diretta del sole, a irradiazione o correnti d'aria.

Uno dei posti più comuni è una parete interna del soggiorno. Montare il termostato a circa 1,5 m dal pavimento. Vedere la figura sotto. Montare l'anello distanziale tra cronotermostato e muro al fine di ottenere un'ottimale circolazione dell'aria. Se necessario, praticare una fessura nell'anello per far passare il cavo di collegamento come indicato in figura.

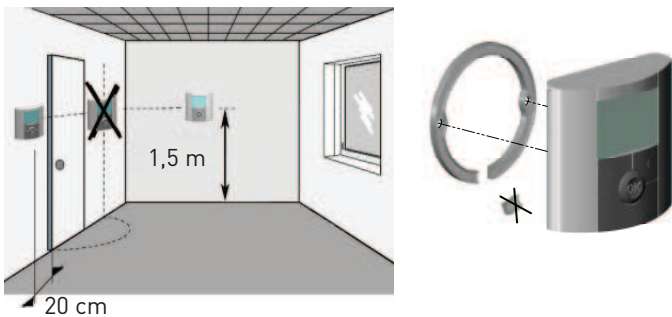

CRONOTERMOSTATO

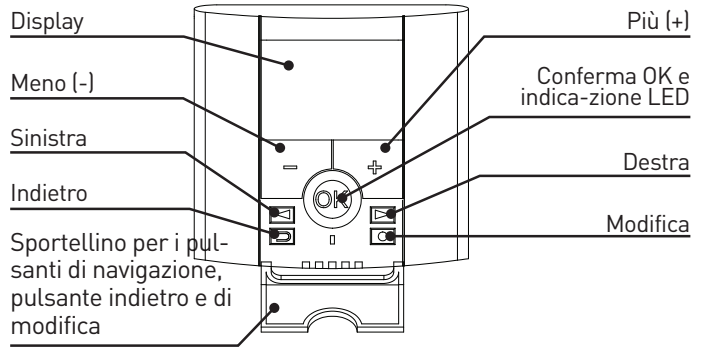

DISPLAY

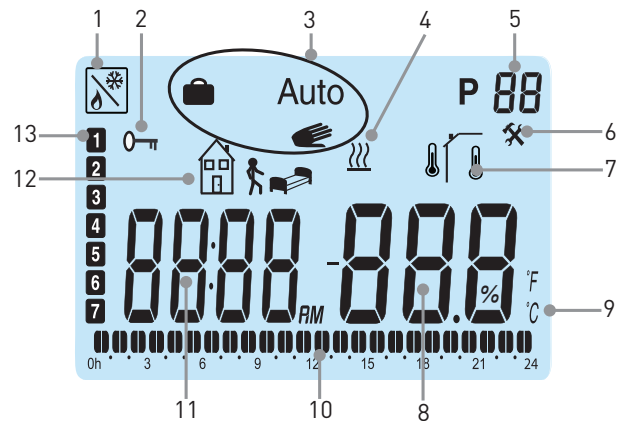

TERMOSTATO SMARTCOMFORT RT CON CAVO



Il termostato è fornito con un cavo da 15 m che può essere prolungato fino a max. 45 m. Cavi di prolunga da 15 m sono disponibili come accessorio.

Collegare il cavo alla presa contrassegnata sull'attuatore di SmartComfort.



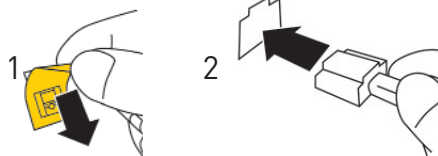

Collegamento dal termostato



1. Segnale esterno, es. da unità esterna con scheda GSM per controllo da remoto con telefono
2. Blocco pulsanti
3. Modalità di funzionamento
4. Booster: Aumento temporaneo della temperatura dell'acqua di mandata in conseguenza ad un aumento della temperatura ambiente impostata
5. Numero del programma
6. Servizio
7. Temperatura ambiente, Temperatura esterna
8. Temperatura
9. °C o °F
10. Programmazione per il giorno in corso (l'orario attuale sulla barra lampeggia)
11. Orologio
12. Simbolo della temperatura programmata: oppure
13. Giorno della settimana (1 = primo giorno della settimana)

IMPOSTAZIONE DI DATA E ORA

Abbassare lo sportellino e tenere  premuto per 2 secondi per accedere al menu data e ora. Il valore che lampeggia può essere modificato con (+) o (-). Quando l'impostazione è terminata, confermare con OK. Il display mostra automaticamente il valore successivo.
Nota! Si può tornare al valore precedente premendo .

ORA E GIORNO:

Le ore lampeggiano Impostare l'ora e premere OK
I minuti lampeggiano Impostare i minuti e premere OK
Il giorno della settimana lampeggia Impostare il giorno della settimana e premere OK

Data:

Il giorno lampeggia Impostare il giorno e premere OK
Il mese lampeggia Impostare il mese e premere OK
L'anno lampeggia Impostare l'anno e premere OK

Quando appare il messaggio *Save* e il led verde lampeggia, premere OK per confermare l'impostazione di data e ora.

Il termostato è pronto all'uso.

La modalità di funzionamento preimpostata è quella con la temperatura comfort per tutto il giorno, se non vengono effettuate altre impostazioni.

Si può selezionare un programma preimpostato oppure creare un programma personalizzato.

Vedere le sezioni Impostazione della modalità di funzionamento e Modalità di programmazione.

La retroilluminazione del display è normalmente spenta e si attiva alla pressione di un tasto qualsiasi.

Il termostato mostra normalmente l'attuale temperatura ambiente.



Premendo su OK il display mostra la temperatura esterna (solo se un sensore esterno è collegato all'attuatore).

Premendo (+) o (-) il display mostra la temperatura impostata.

In questa posizione è possibile regolare la temperatura comfort programmata. La temperatura comfort è la temperatura desiderata durante le ore diurne. La temperatura desiderata per le ore notturne o per le vacanze/timer va impostata separatamente.

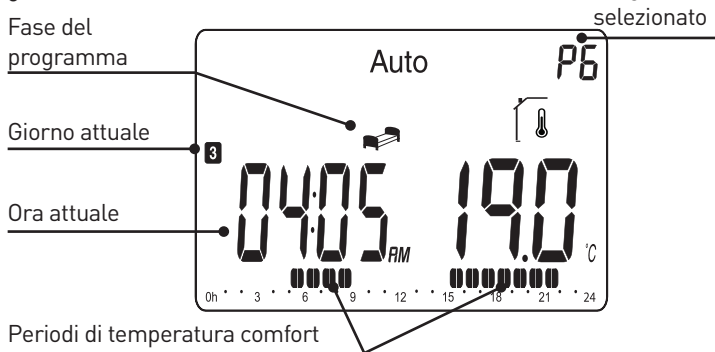
L'esempio mostra la temperatura notturna, un mattino presto del giorno 3.

**IMPOSTAZIONE DELLA MODALITÀ DI FUNZIONAMENTO****Auto **

Il termostato ha tre modalità di funzionamento: automatico, comfort e vacanza/timer, che possono essere selezionati come segue. Abbassare lo sportello. Usare i tasti di navigazione  oppure  per scegliere la modalità di funzionamento. Premere OK per confermare.

MODALITÀ COMFORT 

Modalità di funzionamento con temperatura fissa tutto il giorno. La



temperatura può essere modificata con (+) o (-). Valore preimpostato della temperatura comfort è 21 °C.

MODO AUTOMATICO Auto



In questa modalità il termostato segue il programma selezionato (preimpostato P1-P9 o personalizzato dall'utente U1 o U2). Per impostare/modificare il programma selezionato vedere la sezione Modalità di programmazione P. I cambiamenti di temperatura programmati possono essere modi-

ficati temporaneamente usando i tasti (+) o (-). La temperatura impostata lampeggia per alcuni secondi. Il simbolo comfort  lampeggia mostrando che la temperatura del programma in corso è stata modificata. Il termostato torna automaticamente al programma a partire dalla successiva fase del programma. Notare che le modifiche apportate alla temperatura nei periodi comfort sono permanenti.

MODALITÀ VACANZE / TIMER 

La modalità Vacanze/Timer consente di impostare la temperatura ambiente desiderata da 1 ora a 255 giorni. Selezionare la modalità di funzionamento . La temperatura lampeggia. Impostare la temperatura e premere OK. 01d lampeggia. Selezionare la durata desiderata del periodo con (+) e (-) e premere OK. Il simbolo  lampeggia per tutto il periodo. Quando il periodo in modalità vacanza è terminato, il cronotermostato ritorna alla modalità precedentemente impostata.

MODALITÀ DI PROGRAMMAZIONE P

Abbassare lo sportello. Usare i tasti di navigazione  oppure  per selezionare la modalità di programmazione P. Premere OK per confermare.

Con (+) o (-) scegliere uno dei programmi preimpostati da P1 a P9 oppure uno dei programmi personalizzati U1 o U2.

Il periodo di temperatura comfort viene visualizzato nella barra, in basso sul display. Un segmento lampeggiante mostra l'orario attuale

 = Modalità Fuori Casa - Temperatura programmata.

Valore preimpostato: 17°C

 = Modalità Notturna - Temperatura programmata.

Valore preimpostato: 19°C

PROGRAMMI PREIMPOSTATI DA P1 A P9

Programma	Temperatura comfort / programmata
P1 Lavoro a tempo pieno	Comfort (giorni 1-5) 06:00 - 09:00, 16:00 - 23:00, (giorni 6-7) 08:00 - 23:00
P2 Lavoro a tempo pieno, pranzo a casa	Comfort (giorni 1-5) 06:00 - 09:00, 11:00 - 13:00, 16:00 - 23:00, (giorni 6-7) 08:00 - 23:00
P3 A casa tutto il giorno	Comfort (giorni 1-5) 06:00 - 23:00, (giorni 6-7) 08:00 - 23:00
P5 3 turni, turno di giorno	Comfort 04:00 - 06:00, 13:00 - 21:00
P4 3 turni, turno di sera	Comfort 07:00 - 14:00, 21:00 - 24:00
P6 3 turni, turno di notte	Comfort 05:00 - 08:00, 15:00 - 22:00
P7 Ufficio	Comfort (giorni 1-5) 07:00 - 18:00
P8 Negozio	Comfort (giorni 1-6) 08:00 - 19:00
P9 Seconda casa	Comfort (giorni 1) 06:00 - 09:00, (giorni 5) 15:00 - 24:00, (giorni 6-7) 06:00 - 23:00





La temperatura preimpostata per la modalità fuori casa e notturna può essere modificata in modalità di servizio.

CREARE UN PROGRAMMA UTENTE U1 O U2

Con U1 e U2 è possibile creare programmi personalizzati. La durata minima di programmazione è 30 minuti. Quando un valore o un simbolo lampeggiano, è possibile modificarli con (+) o (-).



Terminata la modifica, premere OK per passare alla fase successiva. Si può sempre modificare un inserimento già effettuato premendo .

Scegliere la modalità di programmazione P. Con i tasti (+) o (-) selezionare U1 che inizia a lampeggiare, premere  per creare il nuovo programma. La programmazione inizia 00:00 e finisce 24:00

 lampeggia e il display mostra 01. Selezionare la modalità desiderata,  oppure  con (+) o (-) e premere OK. In questo esempio selezionare , l'orario 00:00 lampeggia e il display mostra 01A. Con (+) o (-) si imposta l'ora in cui si desidera far partire la temperatura programmata questa giornata, ad esempio 00:00, premere quindi OK.

L'orario 00:30 lampeggia e il display mostra 01b. Con (+) o (-) si imposta l'ora in cui si desidera far terminare la temperatura programmata, ad esempio 06:00, premere quindi OK.

La temperatura lampeggia. Selezionare la temperatura programmata desiderata, ad esempio 20°C e premere OK.

 lampeggia e il display mostra 02. Scegliere la modalità desiderata e premere OK. In questo esempio selezionare , l'orario 06:00 lampeggia e il display mostra 02A. Con (+) o (-) si imposta l'ora in cui si desidera far partire la temperatura programmata, ad esempio 09:00, premere quindi OK.

L'orario 09:30 lampeggia e il display mostra 02b. Con (+) o (-) si imposta l'ora in cui si desidera far terminare la temperatura programmata, ad esempio 16:00, premere quindi OK.

La temperatura lampeggia. Selezionare la temperatura programmata desiderata, ad esempio 18°C e premere OK.

Proseguire allo stesso modo per impostare ulteriori modifiche di temperatura. Il numero massimo di periodi durante un giorno è 5.

Terminata la programmazione per il giorno, confermare premendo . Sul display viene visualizzata la domanda Copy Yes.

Il programma giornaliero appena creato può essere copiato per i giorni successivi. Il programma creato inizia sempre con il giorno 1 = primo giorno della settimana. Premere OK per copiare il programma al giorno successivo. Con (+) o (-) si può scegliere Copy no e creare un altro programma per il giorno successivo.

Dopo aver premuto OK per l'ultimo giorno (7), il programma deve essere salvato. Il messaggio SAVE e il led verde lampeggiano. Premere OK per salvare il programma. Il display visualizza ora la modalità Auto e il programma personalizzato U1.



Il programma appena creato ha una temperatura comfort dalle 06:00 alle 09:00 e dalle 16:00 alle 24:00.

Temperatura programmata , 20°C, 00:00 – 06:00

Temperatura programmata , 18°C, 09:00 – 16:00



MODALITÀ DI SERVIZIO

Il termostato ha una modalità di servizio per la modifica dei parametri. Per accedere a questo menu, tenere premuto  per 10 secondi. Notare che viene per prima cosa visualizzata la modalità di impostazione dell'orologio. Continuare a tenere premuto il pulsante finché viene visualizzata la modalità di servizio.

Ora è possibile selezionare un parametro con  o . Scegliere il valore con (+) o (-) e confermare con OK. Per uscire dalla modalità di servizio, scegliere il parametro 99 End e premere OK.

BLOCCO PULSANTI

Questa funzione impedisce alle persone non autorizzate di effettuare modifiche al termostato.

- Per attivare la funzione di blocco, premere contemporaneamente su  e . Viene visualizzato .
- Ripetere la procedura per sbloccare il termostato.

MODALITÀ AERAZIONE

Il cronotermostato riconosce che la temperatura ambiente sta calando rapidamente e pertanto non interviene per regolare la temperatura dell'acqua del circuito di riscaldamento nella prima mezz'ora. Il punto decimale e il simbolo della temperatura (°C oppure °F) lampeggiano.

CONTROLLO DA REMOTO

SmartComfort può essere controllato da remoto per mezzo di es. un telefono cellulare. È necessario collegare il termostato ambiente ad un modem GSM. Vedi punto 12 nella tabella Parametri e funzioni. Può richiedere un certo tempo prima che il simbolo ??? sia mostrato sul display.

Il controllo da remoto si interrompe se la temperatura impostata oppure la modalità di funzionamento vengono modificate dall'utente. Attenzione! Solo dispositivi senza potenziale (contatto pulito) possono essere collegati al terminale sul retro del cronotermostato.

RICERCA GUASTI

Notare che quando le impostazioni della temperatura vengono modificate, possono servire da diverse ore a fino a un giorno prima che la temperatura ambiente corrisponda alle nuove impostazioni. Il tempo impiegato dipende dal funzionamento dell'impianto di riscaldamento, dal suo dimensionamento, dall'isolamento dell'edificio e da altri fattori.

Se la temperatura ambiente non corrisponde a quanto programmato, controllare quanto segue:







- che l'orario sia impostato correttamente
- che le fasi di programmazione non siano troppo brevi
- che la differenza tra la temperatura comfort e la temperatura impostata non sia eccessiva.

IN CASO CONTRARIO, ESEGUIRE LA RICERCA GUASTI SECONDO LA LISTA NEL MANUALE LK 110/LK 120/LK 130 SMARTCOMFORT.





Codici di anomalia: Visualizzati sul termostato

- | | |
|----|--|
| 10 | Guasto interno |
| 11 | Sensore acqua mandata |
| 12 | Sensore della temperatura esterna |
| 13 | Riservato |
| 14 | Cronotermostato, errore di comunicazione |
| 15 | Riservato |
| 50 | Cronotermostato, sensore temperatura |

PIANIFICARE IL PROPRIO PROGRAMMA

							
:	:	<input type="checkbox"/>	<input type="checkbox"/>			°C	1 2 3 4 5 6 7
						°F	<input type="checkbox"/> <input type="checkbox"/> <input type="checkbox"/> <input type="checkbox"/> <input type="checkbox"/> <input type="checkbox"/> <input type="checkbox"/>
:	:	<input type="checkbox"/>	<input type="checkbox"/>			°C	1 2 3 4 5 6 7
						°F	<input type="checkbox"/> <input type="checkbox"/> <input type="checkbox"/> <input type="checkbox"/> <input type="checkbox"/> <input type="checkbox"/> <input type="checkbox"/>
:	:	<input type="checkbox"/>	<input type="checkbox"/>			°C	1 2 3 4 5 6 7
						°F	<input type="checkbox"/> <input type="checkbox"/> <input type="checkbox"/> <input type="checkbox"/> <input type="checkbox"/> <input type="checkbox"/> <input type="checkbox"/>
:	:	<input type="checkbox"/>	<input type="checkbox"/>			°C	1 2 3 4 5 6 7
						°F	<input type="checkbox"/> <input type="checkbox"/> <input type="checkbox"/> <input type="checkbox"/> <input type="checkbox"/> <input type="checkbox"/> <input type="checkbox"/>
:	:	<input type="checkbox"/>	<input type="checkbox"/>			°C	1 2 3 4 5 6 7
						°F	<input type="checkbox"/> <input type="checkbox"/> <input type="checkbox"/> <input type="checkbox"/> <input type="checkbox"/> <input type="checkbox"/> <input type="checkbox"/>
:	:	<input type="checkbox"/>	<input type="checkbox"/>			°C	1 2 3 4 5 6 7
						°F	<input type="checkbox"/> <input type="checkbox"/> <input type="checkbox"/> <input type="checkbox"/> <input type="checkbox"/> <input type="checkbox"/> <input type="checkbox"/>

N. Parametri e funzioni

- 10 bEd: Usare (+) o (-) per regolare la temperatura desiderata per  nei programmi P1-P9
- 11 Out: Usare (+) o (-) per regolare la temperatura desiderata per  nei programmi P1-P9
- 12 InP: (+) o (-) per regolare la temperatura  quando si usa il controllo da remoto.
Funzione diagnosi:  Il riquadro del simbolo mostra che contatto remoto é chiuso.
- 20 deG: Unità di misura della temperatura, °C (Celsius) o °F (Fahrenheit)
- 21 Formato orario. 24 H (24.00) o 12 H (12.00 AM/PM)
- 22 dSt: passaggio all'ora legale. YES passaggio automatico. no passaggio manuale dell'ora. La data non è utilizzato.
- 30 AirC: Taratura della visualizzazione della temperatura interna $\pm 5^{\circ}\text{C}$. La taratura va eseguita dopo un giorno di utilizzo, con la stessa temperatura ambiente impostata. Mettere un termometro nella stanza e controllare la temperatura dopo un'ora. I parametri di taratura mostrano no per indicare che non è stata effettuata nessuna taratura. Usare (+) o (-) per modificare la temperatura e portarla al valore mostrato dal termometro. Premere OK per confermare. Appare YES e il valore viene salvato. La taratura effettuata può essere cancellata semplicemente premendo OK e dopo .
- 31 OutC: Taratura della visualizzazione della temperatura esterna $\pm 10^{\circ}\text{C}$. Stesso metodo di taratura descritto per 30, AirC, l'unica differenza è la posizione del termometro.
- 40 LANG Fr/EN: Selezione della lingua. Usare (+) o (-) per selezionare la lingua tra francese e inglese.
- 80 Clr ALL: Ripristina le impostazioni di fabbrica.
NOTA! Assicurarsi di disporre di tutte le informazioni necessarie per ripristinare l'installazione prima di usare questa funzione.
Tenere premuto OK per 10 secondi per riportare alle impostazioni di fabbrica la temperatura e i parametri impostati in questo menu. Anche i programmi personalizzati vengono azzerati.
- 90 Versione del programma
- 99 End: Premere OK per chiudere il menu parametri e tornare al funzionamento normale.

Con riserva di modifiche.

TEKNILLISET TIEDOT

Käyttölämpötila	0 °C ... 40 °C
Kuljetus- ja varastointilämpötila	-10 °C ... 50 °C
Huonelämpötilan asetusalue	5 °C ... 37 °C
Suojausluokka	Luokka III – IP 20

HUONESÄÄTIMEN ASENNUS LK 110, LK 120 TAI LK 130 SMART-COMFORT KANSSA

Asenna huonesäädin keskeiselle paikalle asuntoon. Huoneessa, johon säädin on asennettu, on vähintään yhden patteritermostaatin oltava täysin auki.

Tärkeää! Huonesäädin ei ole roiske- eikä kosteussuojattu. Se täytyy asentaa kuivaan paikkaan. Siihen ei saa vaikuttaa veto, suora aurin-gonpaiste eikä takan lämpösäteily.

Sopivin paikka on usein olohuoneen sisäseinä. Asenna huonesäädin noin 1,5 m korkeudelle lattiasta. Katso asennuskuvaa.

Hyvän ilmanvaihdon aikaansaamiseksi asennetaan seinän ja huonesäätimen väliin välirengas. Tarvittaessa tehdään renkaaseen ura kaapelille.

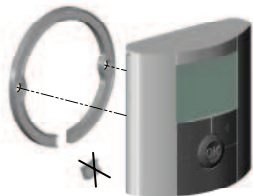
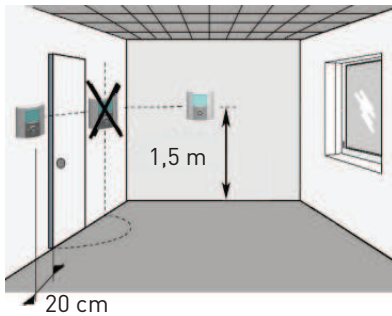

HUONESÄÄDIN

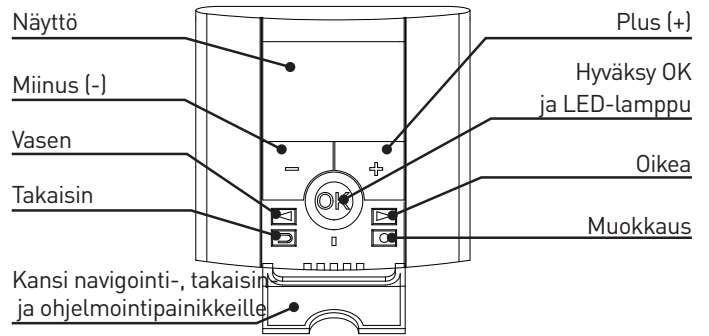

NÄYTTÖ

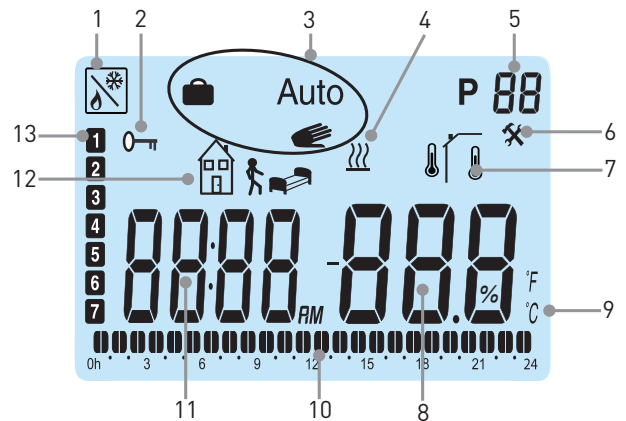

Huonesäädin SmartComfort RT kaapelilla



Huonesäädin toimitetaan 15 m kaapelilla, joka voidaan pidentää enintään 45 m. Jatkokaapeli 15 m lisävarusteena. Kytke kaapeli liittimeen SmartComfort toimilaitteessa.



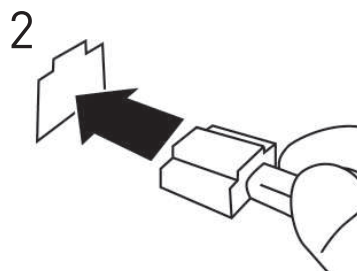
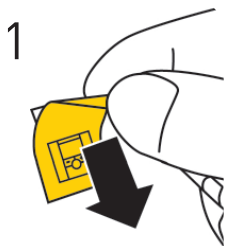

Kaapeli huonesäätimeltä



1. Kaukosäätö. Esimerkiksi GSM-modeemi.
2. Painikelukitus
3. Käyttötila
4. Boosteri – Tilapäinen tehonlisäys kun lämpötilaasetusta nostetaan.
5. Ohjelmanumero
6. Asennusvalikko
7. Huonelämpötila, Ulkolämpötila
8. Lämpötila
9. °C tai °F
10. Päivän ohjelma (kellonaika vilkkuu)
11. Kellonaika
12. Symboli alennetulle lämpötilalle tai
13. Viikonpäivä (1=ensimmäinen viikonpäivä)

KELLONAJAN- JA PÄIVÄMÄÄRÄN ASETUS

Avaa kansi ja paina  painiketta 2 sekuntia. Arvoa, joka vilkkuu, voidaan muuttaa (+) ja (-) painikkeilla. Kun arvo on valittu, paina hyväksy OK painiketta. Näytössä on automaattisesti seuraava arvo.

Huomaa: Paluu edelliseen arvoon on mahdollista painamalla takaisin  painiketta.

KELLONAIKA JA VIIKONPÄIVÄ:

Tunnit vilkkuvat – aseta tunnit ja paina OK

Minuutit vilkkuvat – aseta minuutit ja paina OK

Viikonpäivä vilkkuu – aseta viikonpäivä ja paina OK

PÄIVÄMÄÄRÄ:

Päivämäärä vilkkuu – aseta päivämäärä ja paina OK

Kuukausi vilkkuu – aseta kuukausi ja paina OK

Vuosi vilkkuu – aseta vuosi ja paina OK

Näytössä on Save ja vihreä LED vilkkuu. Paina OK. Kellonaika ja päivämäärä on hyväksytty.

Huonesäädin on nyt valmis käyttöön.

Käyttötila on automaattisesti mukavuuslämpötila koko vuorokauden, jos muita asetuksia ei tehdä. Voit valita myös esiasetetun ohjelman tai tehdä omakohtaisen ohjelman. Katso kappaletta Käyttötilan asetus ja Ohjelma- valikko P.



Näytön taustavalo ei ole normaalisti päällä. Sen saa päälle painamalla jotain painikkeista. Huonesäädin näyttää normaalisti huonelämpötilan. Painamalla OK näkyy ulkolämpötila (tämä edellyttää että ulkoanturi on kytketty).

Painamalla (+) tai (-) näkyy asetettu huonelämpötila. Tässä tilassa voidaan mukavuuslämpötilan asetusta muuttaa. Halutut alennetut tai loma/ajastin lämpötilat asetetaan erikseen.

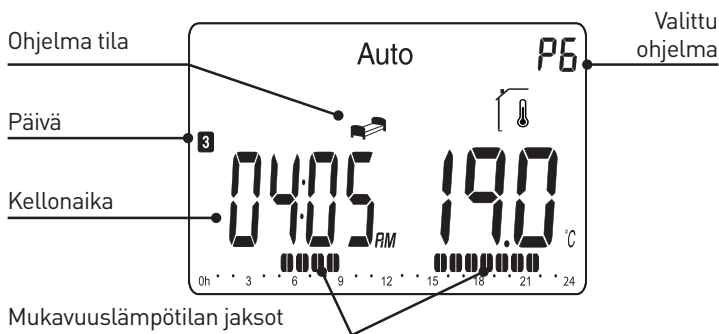
Esimerkki näyttää alennetun lämpötilan aikaisin aamulla keskiviikkona.



KÄYTTÖTILAN ASETUS Auto

Huonesäätimessä on kolme käyttötilaa, automaattinen tila, mukavuuslämpötila ja loma/ajastintila, jotka valitaan seuraavasti. Avaa kansi ja valikoi navigointipainikkeilla  tai  haluttu käyttötila. Hyväksy painamalla OK.

MUKAVUUSLÄMPÖTILA



Tässä tilassa valitaan haluttu mukavuuslämpötila (+) tai (-) painikkeilla. Valittu lämpötila on sama vuorokauden ympäri. Käsi symboli ei näy käytön aikana. Tehdasasetus 21 °C.

AUTOMAATTINEN TILA Auto



Tässä tilassa huonelämpötila seuraa valittua esiasetettua tai omakohtaista ohjelmaa (Tässä tilassa huonelämpötila seuraa esiasetettua ohjelmaa P1 – P9 tai omakohtaista ohjelmaa U1 tai U2) Valitun ohjelman asetuksia tai muutoksia varten katso kohtaa ohjelmavalikko P.

Alennetut lämpötilat voidaan helposti ohittaa tilapäisesti muuttamalla arvo painikkeilla (+) tai (-). Asetettu lämpötila-arvo vilkkuu muutaman sekunnin. Mukavuuslämpötila-symboli  vilkkuu ja näyttää että lämpötila vallitsevassa ohjelmakohdassa on ohitettu. Huonesäädin palaa automaattisesti ohjelmaan seuraavassa ohjelmaportaassa. Huomaa että lämpötilanmuutokset mukavuuslämpötilajaksoilla jäävät pysyväksi.



LOMA / AJASTIN

Tässä tilassa on mahdollista asettaa haluttu huonelämpötila 1 tunnista 255 päivään. Valitse tila . Lämpötila vilkkuu. Aseta lämpötila ja paina OK. 01d vilkkuu. Valitse (+) ja (-) painikkeilla haluttu loma/ajastinjakson pituus ja paina OK. Symboli  vilkkuu koko jakson ajan. Kun ajanjakso päättyy, palataan edelliseen toimintaan.

OHJELMATILA P

Avaa kansi. Valitse navigointipainikkeilla  tai  ohjelmatila P ja paina OK. Valitse (+) tai (-) painikkeilla esiasetettu ohjelma P1 – P9 tai omakohtainen ohjelma U1 tai U2.

Mukavuuslämpötilajakset näkyvät mustina lohkoina näytön alareunassa. Vilkkuva lohko osoittaa kellonaikaa.

 = Poissa - Alennettu lämpötila. Tehdasasetus 17 °C
 = Yö - Alennettu lämpötila. Tehdasasetus 19 °C

ESIASETETUT OHJELMAT P1 – P9





Ohjelma	Mukavuus- /alennettu lämpötila
P1 Työpäivä	Mukavuus (päivä 1-5) 06:00 - 09:00, 16:00 - 23:00, (päivä 6-7) 08:00 - 23:00
P2 Työpäivä Ruokatauko kotona	Mukavuus (päivä 1-5) 06:00 - 09:00, 11:00 - 13:00, 16:00 - 23:00, (päivä 6-7) 08:00 - 23:00
P3 Kotona	Mukavuus (päivä 1-5) 06:00 - 23:00, (päivä 6-7) 08:00 - 23:00
P4 Päivävuoro	Mukavuus 04:00 - 06:00, 13:00 - 21:00
P5 Iltapäivävuoro	Mukavuus 07:00 - 14:00, 21:00 - 24:00
P6 Yövuoro	Mukavuus 05:00 - 08:00, 15:00 - 22:00
P7 Konttori	Mukavuus (päivä 1-5) 07:00 - 18:00
P8 Kauppa	Mukavuus (päivä 1-6) 08:00 - 19:00
P9 Mökki	Mukavuus (päivä 1) 06:00 - 09:00, (päivä 5) 15:00 - 24:00, (päivä 6-7) 06:00 - 23:00

Esiasetetut alennetut lämpötilat voidaan muuttaa Asennusvalikossa.

OMAKOHTAISTEN OHJELMIEN U1 JA U2 MUOKKAAMINEN

U1 ja U2 ovat omakohtaisille ohjelmille. Pienin ohjelma-askel on 30 minuuttia. Arvoa tai symbolia joka vilkkuu, voidaan muuttaa (+) ja (-) painikkeilla. Kun muutos on valittu, paina hyväksy OK painiketta. Muutos-ta voi aina katua painamalla takaisin  painiketta.

Valitse ohjelmatila P. Valitse (+) tai (-) painikkeilla U1, joka vilkkuu. Paina  ja muokkaa omakohtainen ohjelma. Ohjelmointi alkaa 00:00 ja päättyy 24:00.

 vilkkuu ja näytössä on 01. Valitse haluttu tila  tai  ja painikkeilla (+) tai (-). Tässä esimerkkiohjelmassa valitse  ja paina OK. Kellonaika 00:00 vilkkuu ja näytössä on 01A. Aseta (+) tai (-) painikkeilla kellonaika, jolloin vuorokauden alennettu lämpötila alkaa, 00:00 . Paina OK.

Kellonaika 00:30 vilkkuu ja näytössä 01b. Aseta (+) tai (-) painikkeilla kellonaika, jolloin alennettu lämpötila loppuu, 06:00. Paina OK. Lämpötila vilkkuu. Aseta haluttu alennettu lämpötila, 20 °C. Paina OK.

 vilkkuu ja näytössä 02. Valitse symboli, esim.  .Paina OK.

Kellonaika 06:00 vilkkuu ja näytössä 02A. Aseta (+) tai (-) painikkeilla kellonaika, jolloin alennettu lämpötila alkaa, 09:00. Paina OK.

Kellonaika 09:30 vilkkuu ja näytössä 02b. Aseta (+) tai (-) painikkeilla kellonaika, jolloin alennettu lämpötila loppuu, 16:00. Paina OK. Lämpötila vilkkuu. Aseta haluttu alennettu lämpötila, 18 °C. Paina OK.

Jatka samalla tavalla. Vuorokaudelle on mahdollista ohjelmoida viisi alennettua lämpötilajaksoa.

Kun olet muokannut vuorokausiohjelman poistu painamalla  . Kysymys Copy YES näytössä.

Vuorokausiohjelma on nyt muokattu ja voidaan kopioida seuraaville päiville. Ohjelma alkaa aina päivällä 1=ensimmäinen viikonpäivä. Paina OK ja kopio ohjelma seuraavalle päivälle. Painikkeilla (+) tai (-) voidaan valita Copy no ja muokata uusi ohjelma seuraavalle päivälle.

Kun OK painiketta on painettu viimeisen kerran päivälle 7, on ohjelmat säädettävä. Näytössä Save och vihreä LED vilkkuu. Paina OK ja ohjelmat jäävät muistiin. Näytössä käyttötila Auto ja ohjelma U1.



Muokatussa esimerkkiohjelmassa on mukavuuslämpötila 06:00 – 09:00 ja 16:00 – 24:00

Alennettu lämpötila  , 20 °C, 00:00 – 06:00



Alennettu lämpötila  , 18°C, 09:00 – 16:00

ASENNUSVALIKKO

Huonesäätimessä on asennusvalikko parametrien muutoksille. Valikkoon pääsee painamalla  painiketta 10 sekuntia. Huomaa että kellonajan asetusta näkyy ensin. Paina kunnes Asennusvalikko on näytössä.

Parametrit valitaan  ja  painikkeilla. Asetusarvot valitaan (+) ja (-) painikkeilla ja hyväksytään OK painikkeella. Valikosta poistutaan valitsemalla parametri 99 End ja painamalla OK.

PAINIKKEIDEN LUKITUS

Tämä toiminta estää asiattomia tekemästä muutoksia asetuksiin. Aktivoi toiminta painamalla painikkeita  ja  samanaikaisesti. Näytössä  .
Avaa toiminta samalla tavalla.

TUULETUS

Jos huonesäätimen lämpötila laskee nopeasti, se ei reagoi tähän muutokseen puoleen tuntiin. Desimaalipilkun ja lämpötilan yksikkö vilkkuu.



ETÄSÄÄTÖ

Huonesäädintä voidaan etäsäätää esim. puhelimella kytkemällä GSM-modeemi sen takaosaan. Katso Nr 12 Parametrit ja toiminnot. Voi kestää hetken ennen kuin symboli tulee näyttöön. Normaalkäytössä luetaan etäsäätö tietyin ajanjaksoin ja siksi se ei reagoi heti. Etäsäätö keskeytyy jos lämpötilan tai käyttötilan asetusta muutetaan huonesäätimessä. Huom! Huonesäätimeen saa liittää vain jännitteettömän ja potentiaalivapaan kytkimen.

VIANETSINTÄ

Lämpötilojen muutokset tapahtuvat hitaasti. Asetusten vaikutukset asunnossa kestävät useita tunteja riippuen rakennuksen eristyksistä, lämmityslaitteiston mitoituksista yms.

Jos huonelämpötila ei vastaa asetuksia, tarkista että:

Kellonaika on oikein asetettu

Ohjelmajakso ei ole liian lyhyt

Mukavuus ja alennettun lämpötilan ero ei ole liian suuri

Muussa tapauksessa tee vianetsintä LK 110 / LK 120 / LK 130 Smart-Comfort Käyttöohjeen mukaan.

VIKAKOODIT: TULEVAT NÄYTTÖÖN

- 10 Sisäinen vika
- 11 Menovesianturi
- 12 Ulkoanturi
- 13 Varattu
- 14 Huonesäädin, kommunikaatiovika
- 15 Varattu
- 50 Huonesäädin, huonelämpötilaanturi

OMAT ASETUKSET

:	:	<input type="checkbox"/>	<input type="checkbox"/>	°C	1	2	3	4	5	6	7
:	:	<input type="checkbox"/>	<input type="checkbox"/>	°F	<input type="checkbox"/>	<input type="checkbox"/>	<input type="checkbox"/>	<input type="checkbox"/>	<input type="checkbox"/>	<input type="checkbox"/>	<input type="checkbox"/>
:	:	<input type="checkbox"/>	<input type="checkbox"/>	°C	1	2	3	4	5	6	7
:	:	<input type="checkbox"/>	<input type="checkbox"/>	°F	<input type="checkbox"/>	<input type="checkbox"/>	<input type="checkbox"/>	<input type="checkbox"/>	<input type="checkbox"/>	<input type="checkbox"/>	<input type="checkbox"/>
:	:	<input type="checkbox"/>	<input type="checkbox"/>	°C	1	2	3	4	5	6	7
:	:	<input type="checkbox"/>	<input type="checkbox"/>	°F	<input type="checkbox"/>	<input type="checkbox"/>	<input type="checkbox"/>	<input type="checkbox"/>	<input type="checkbox"/>	<input type="checkbox"/>	<input type="checkbox"/>
:	:	<input type="checkbox"/>	<input type="checkbox"/>	°C	1	2	3	4	5	6	7
:	:	<input type="checkbox"/>	<input type="checkbox"/>	°F	<input type="checkbox"/>	<input type="checkbox"/>	<input type="checkbox"/>	<input type="checkbox"/>	<input type="checkbox"/>	<input type="checkbox"/>	<input type="checkbox"/>
:	:	<input type="checkbox"/>	<input type="checkbox"/>	°C	1	2	3	4	5	6	7
:	:	<input type="checkbox"/>	<input type="checkbox"/>	°F	<input type="checkbox"/>	<input type="checkbox"/>	<input type="checkbox"/>	<input type="checkbox"/>	<input type="checkbox"/>	<input type="checkbox"/>	<input type="checkbox"/>
:	:	<input type="checkbox"/>	<input type="checkbox"/>	°C	1	2	3	4	5	6	7
:	:	<input type="checkbox"/>	<input type="checkbox"/>	°F	<input type="checkbox"/>	<input type="checkbox"/>	<input type="checkbox"/>	<input type="checkbox"/>	<input type="checkbox"/>	<input type="checkbox"/>	<input type="checkbox"/>

NR	PARAMETRIT JA TOIMINNAT
10	bEd: (+) ja (-) painikkeilla asetetaan alennettu lämpötila ohjelmissa P1-P9
11	Out: (+) ja (-) painikkeilla asetetaan alennettu lämpötila ohjelmissa P1-P9
12	InP: (+) tai (-) painikkeilla asetetaan etäkäytön alennettu lämpötila . Diagnoosi: Symbolin raami näyttää, että kärjet ovat kiinni. Ei raamia, kärjet auki.
20	deG: Lämpötilayksikkö - °C Celsius tai °F Fahrenheit
21	Ajannäyttö - 24 H (24:00) tai 12 H (12:00 AM/PM)
22	dSt: Kesäaika - YES automaattinen muutos. no kellonajan käsiasetus. Päivämäärää ei käytetä.
30	AirC: Huonelämpötilanäytön kalibroiminen ±5°C. Kalibroiminen tehdään vuorokausi sen jälkeen kun asetusta on muutettu. Sijoita lämpömittari huonesäätimen viereen ja tarkista lämpötila tunnin jälkeen. Kalibroitiparametri näyttää no eli kalibroitua ei ole suoritettu. Painikkeilla (+) ja (-) asetetaan lämpötila samaan arvoon kuin lämpömittari näyttää. Paina OK. Näytössä YES ja arvo on muistissa. Kalibrointi voidaan poistaa painamalla OK ja sen jälkeen .
31	OutC: Ulkolämpötilanäytön kalibrointi ±10°C. Kuten 30 AirC, mutta lämpömittari sijoitetaan ulos.
40	LANG Fr/EN: Kielen muutos. Painikkeilla (+) tai (-) valitaan ranska tai englanti.
80	Clr ALL: Takaisin tehdasasetuksiin. Huomio! Varmista että säästät tarvittavat tiedot ohjelmien palauttamiseksi ennen kuin käytät tätä toimintaa. Paina OK painiketta 10 sekuntia kaikkien asetusten ja parametrien palauttamiseksi tehdasasetuksiin. Myös omakohtaiset ohjelmat poistuvat.
90	Ohjelmaversio
99	End: Valikosta poistutaan painamalla OK painiketta ja palataan normaaliin käyttötilaan

Varaus tuotteen muutoksille.

TEKNISKA DATA

Drifttemperatur	0 °C till 40 °C
Transport- och förvaringstemperatur	-10 °C till 50 °C
Inställningsbart temperaturområde	5 °C till 37 °C
Electrical protection	Class III – IP 20

MONTERING AV RUMSENHETEN TILLSAMMANS MED LK 110, LK 120 ELLER LK 130 SMARTCOMFORT



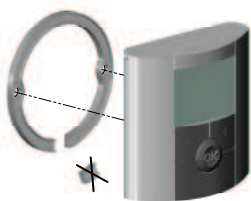
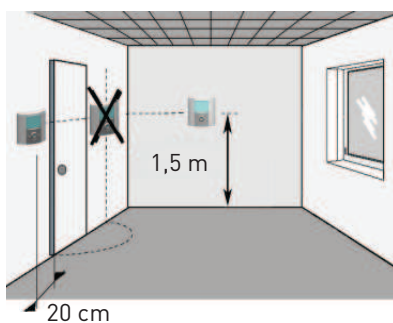

Montera rumsenheten på en plats som är representativ för medel-temperaturen i byggnaden. För bästa funktion skall radiatortermostater vara i fullt öppet läge i det rum där rumsenheten installeras. Viktigt! Rumsenheten är inte stänk- eller droppskyddad, den måste därför monteras på en torr plats. För bästa funktion bör den inte heller utsättas för direkt solljus, värmestrålning eller drag. Lämplig plats brukar vara en innervägg i vardagsrummet. Montera rumstermostaten ca. 1,5 m ovanför golvet. Se monteringsbild. En distansring placeras mellan vägg och rumsenhet för god luftcirkulation. Ett urtag för eventuell kabel görs enkelt i distansringen med lämpligt verktyg.

**RUMSENHETEN SMARTCOMFORT RT MED KABEL**

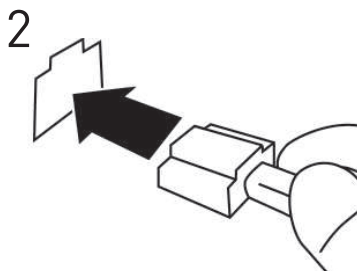
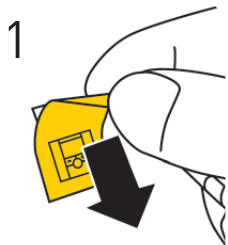
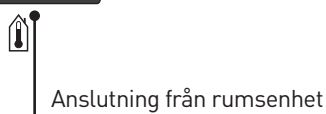
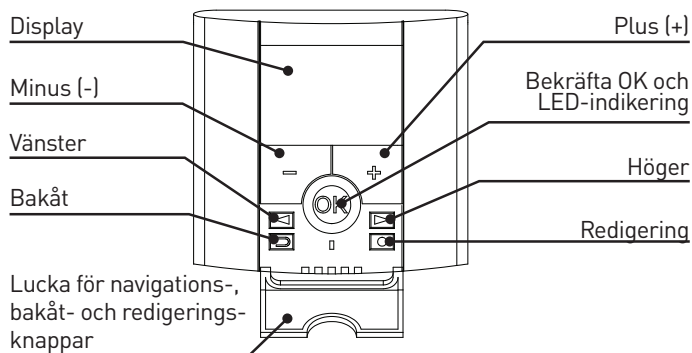
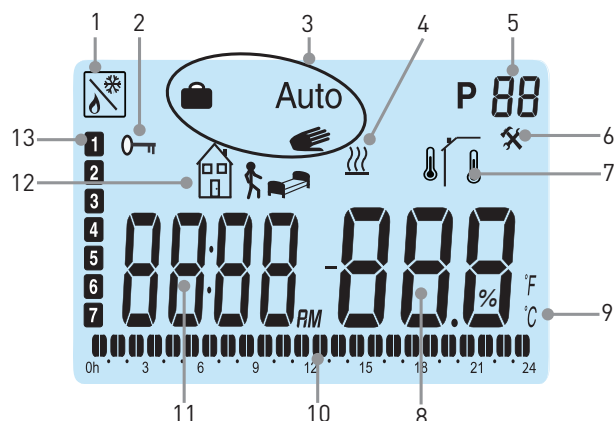
Rumsenheten levereras med 15 m kabel som kan förlängas till max. 45 m. Förlängningskabel om 15 m finns som tillbehör.

Anslut kabeln till urtaget märkt  på shuntautomatiken till SmartComfort.

**RUMSENHET****DISPLAY**

1. Fjärrstyrning, exempelvis via mobiltelefon. 
2. Knapplås
3. Driftläge
4. Boostfunktion – Tillfällig effekttökning vid höjd temperaturinställning
5. Programnummer
6. Service
7.  Rumstemperatur,  Utetemperatur
8. Temperaturvärde
9. °C eller °F
10. Programgraf för aktuell dag (aktuell tidpunkt blinkar).
11. Klocka
12. Symbol för schemalagd temperatur:  eller 
13. Aktuell veckodag (1=första dagen i veckan)

TID- OCH DATUMJUSTERING

Fäll ner luckan och håll  intryckt 2 sekunder för att komma till tid- och datummenyn. Värdet som blinkar kan justeras med (+) och (-). När ett värde har valts ska det bekräftas med OK. Displayen visar automatiskt nästa värde.

Observera: Återgång till föregående värde är möjligt genom att trycka på .

Tid och dag:

Timmar blinkar - justera timmar och tryck på OK.

Minuter blinkar - justera minuter och tryck på OK.

Veckodagen blinkar - justera dagen och tryck på OK.

Datum:

Dagen blinkar - justera dagen och tryck på OK.

Månaden blinkar - justera månaden och tryck på OK.

Året blinkar - justera året och tryck på OK.

När meddelandet Save visas och den gröna ljusdioden blinkar, tryck på OK för att bekräfta tid- och datumjusteringen.

Rumsenheten är nu klar för drift.

Driftläget blir automatiskt komfortläge hela dygnet om inga ytterligare inställningar görs.

Du kan välja ett förinställt program eller skapa program efter egna önskemål. Se avsnitt Inställning av driftläge och avsnitt Programläge P.

Bakgrundsbelysningen är normalt släckt. Den tänds enkelt genom ett tryck på valfri knapp.

Rumsenheten visar normalt aktuell rumstemperatur. Ett tryck på OK visar utetemperaturen (endast om utegivare är kopplad till shuntautomatiken).

Ett tryck på (+) eller (-) visar inställd rumstemperatur.

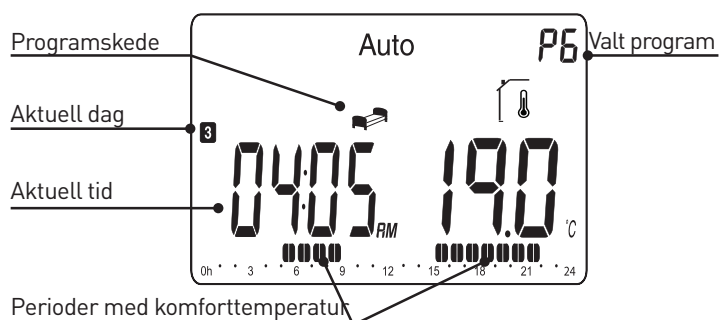

I detta läge kan inställd komforttemperatur justeras. Komforttemperaturen ställs in så att den motsvarar önskad temperatur när man vistas i byggnaden under dygnets vakna timmar. Önskad temperatur för sovläge, bortaläge och semester/timer ställs in separat.

Exemplet visar sovläge tidig morgon dag 3.



INSTÄLLNING AV DRIFTLÄGE

Enheten har tre driftlägen, automatiskt läge, komfortläge och semester-/timerläge, som väljs enligt följande:

Fäll ner luckan. Använd navigationsknapparna  eller  för att välja driftläge. Tryck på OK för att bekräfta.

KOMFORTLÄGE

Driftläge med fast temperatur dygnet runt. Temperaturen kan

ändras med (+) eller (-). Förinställd komforttemperatur är 21°C. Observera att handsymbolen inte visas under drift.



AUTOMATISKT LÄGE Auto

I detta läge följer rumsenheten valt program (inbyggt P1-P9 eller egenkomponerat U1 eller U2). För inställning / ändring av valt program se avsnitt för programläge P.

Schemalagda temperaturförändringar kan enkelt åsidosättas tillfälligt genom att ändra värdet med (+) eller (-). Inställt temperaturvärde blinkar några sekunder. Komfortsymbolen  blinkar och visar därmed att temperaturen i gällande programsteg har åsidosatts. Rumsenheten återupptar automatiskt programmet vid nästa programsteg. Observera att förändringar av temperaturen under komfortperioder ger en bestående förändring av komforttemperaturen.



SEMESTER / TIMERLÄGE

Semester/Timerläge gör det möjligt att ställa in önskad rumstemperatur från 1 timme till 255 dagar.

Välj driftläge . Temperaturen blinkar. Välj temperatur och tryck på OK. 01d blinkar. Välj med (+) och (-) önskad längd på perioden och tryck på OK. Symbolen  blinkar under hela perioden.

När tidsperioden löpt ut återgår rumsenheten till tidigare driftläge.

PROGRAMLÄGE P

Fäll ner luckan. Använd navigationsknapparna  eller  för att välja programläge P. Tryck på OK för att bekräfta.

Välj med (+) eller (-) bland de förinställda programmen P1 till P9 eller ett egenkomponerat användarprogram U1 eller U2.

Komforttemperaturperioden visas i programgrafen i displayens underkant. Ett blinkande segment visar den aktuella tiden..



= Bortaläge - Schemalagd temperatur. Förinställt värde

17 °C





= Sovläge - Schemalagd temperatur. Förinställt värde 19 °C





INBYGGDA PROGRAM P1 TILL P9

Program	Komfort- / schemalagd temperatur
P1 Arbetar heldag	Komfort (dag 1-5) 06:00 - 09:00, 16:00 - 23:00, (dag 6-7) 08:00 - 23:00
P2 Arbetar heldag - Lunch hemma	Komfort (dag 1-5) 06:00 - 09:00, 11:00 - 13:00, 16:00 - 23:00, (dag 6-7) 08:00 - 23:00
P3 Hemma hela dagen	Komfort (dag 1-5) 06:00 - 23:00, (dag 6-7) 08:00 - 23:00
P4 Dagskift	Komfort 04:00 - 06:00, 13:00 - 21:00
P5 Kvällsskift	Komfort 07:00 - 14:00, 21:00 - 24:00
P6 Nattskift	Komfort 05:00 - 08:00, 15:00 - 22:00
P7 Kontor	Komfort (dag 1-5) 07:00 - 18:00
P8 Affär	Komfort (dag 1-6) 08:00 - 19:00
P9 Stuga	Komfort (dag 1) 06:00 - 09:00, (dag 5) 15:00 - 24:00, (dag 6-7) 06:00 - 23:00



Den förinställda temperaturen för borta- och sovläge kan justeras i serviceläget.

SKAPA ANVÄNDARPROGRAM U1 OCH U2

Med U1 och U2 skapar du egna program. Minsta programsteg är 30 minuter. När ett värde eller en symbol blinkar är det möjligt att ändra med (+) eller (-). När ändringen har utförts tryck på OK för att gå till nästa steg. Du kan alltid ångra en inmatning genom att trycka på . Välj programläge P. Stega dig fram med (+) eller (-) till U1 som blinkar, tryck på  för att skapa nytt program. Programmeringen inleds 00:00 och avslutas 24:00.

 blinkar och displayen visar 01. Välj önskat läge  eller  med (+) eller (-) och tryck OK. I detta exempel välj , tiden 00:00 blinkar och displayen visar 01A. Med (+) eller (-) ställer du in tiden då du vill att den schemalagda temperaturen ska starta innevarande dygn, t.ex. 00:00, tryck på OK.

Tiden 00:30 blinkar och displayen visar 01b. Med (+) eller (-) ställer du in tiden då du vill att den schemalagda temperaturen ska avslutas, t.ex. 06:00, tryck på OK. Temperaturen blinkar, välj den schemalagda temperatur som önskas, t.ex. 20°C och tryck på OK.

 blinkar och displayen visar 02. Välj önskat läge och tryck OK. I detta exempel välj , tiden 06:00 blinkar och displayen visar 02A. Med (+) eller (-) ställer du in tiden då du vill att den schemalagda temperaturen ska starta, t.ex. 09:00. Tryck på OK.

Tiden 09:30 blinkar och displayen visar 02b. Med (+) eller (-) ställer du in tiden då du vill att den schemalagda temperaturen ska avslutas, t.ex. 16:00. Tryck på OK. Temperaturen blinkar, välj den schemalagda temperatur som önskas, t.ex. 18°C och tryck på OK.

Fortsätt på samma sätt för att ställa in ytterligare schemalagda temperaturförändringar. Max antal perioder under ett dygn är 5 stycken.

När du är nöjd med din programmering för dygnet, avsluta genom att trycka på . Frågan Copy Yes visas i displayen.

Dygnsprogrammet som nu har skapats kan kopieras till efterföljande dagar. Skapade program startar alltid med dag 1 = första dagen i veckan. Tryck på OK för att kopiera programmet till nästa dag. Med (+) eller (-) kan man välja Copy no och skapa ett annat program för efterföljande dag.

När man har tryckt på OK för sista dagen 7, ska programmet sparas. Meddelandet SAVE och grön ljusdiod blinkar. Tryck på OK för att spara programmet. Auto-driftläge och U1-användarprogram visas i displayen.

Programmet som nu skapats ovan har komfortläge mellan tiderna 06:00 – 09:00 och 16:00 – 24:00.



Schemalagd temperatur , 20 °C, 00:00 – 06:00

Schemalagd temperatur , 18 °C, 09:00 – 16:00

SERVICELÄGE



Rumsenheten har ett serviceläge för justering av parametrar. För att komma in i denna meny håll  intryckt i 10 sekunder.

Observera att läget för klockinställning först visas. Fortsätt att hålla knappen intryckt tills serviceläget visas.

Nu kan en parameter väljas med  eller . Värdet väljs med (+) och (-) och bekräftas med OK. För att lämna serviceläget välj parameter 99 End och tryck på OK.

KNAPPLÅS

Detta hindrar obehöriga att göra ändringar i rumsenheten.

• För att aktivera låsfunktionen, tryck på  och  samtidigt.  visas.

• Repetera proceduren för att låsa upp rumsenheten.

VÄDRINGSLÄGE

Om rumsenheten känner av ett hastigt temperaturfall bortser enheten från denna förändring under den följande halvtimmen. Decimalpunkt och temperaturenhet blinkar.

FJÄRRSTYRNING

SmartComfort kan fjärrstyras från t.ex. mobiltelefon genom att koppla ett GSM-modem till rumsenheten. Se Nr 12 i Parametrar och funktioner. Det kan dröja något innan symbolen visas. Fjärrstyrningen avbryts om temperatur eller driftläge ändras på rumsenheten. Obs! Endast spänningslös och potentialfri kontakt får anslutas till kopplingsplinten på baksidan av rumsenheten.

FELSÖKNING

Observera att då temperaturinställningen ändras tar det tid, från flera timmar upp till ett dygn, innan rumstemperaturen motsvarar den nya inställningen. Tiden är beroende av värmesystemets funktion, dimensionering, byggnadens isolering mm. Om rumstemperaturen inte överensstämmer med programmet kontrollera följande:







- att klockan är rätt inställd
- att programsteget inte är för kort
- att skillnaden mellan komforttemperatur och schemalagd temperatur inte är för hög





Gör annars felsökning enligt listan i LK 110/LK 120/LK 130 SmartComfort manualen.

FELKODER: VISAS I RUMSENHETEN

- | | |
|----|------------------------------|
| 10 | Internt fel |
| 11 | Framledningsgivare |
| 12 | Utetemperaturgivare |
| 13 | Reserv |
| 14 | Rumsenhet, kommunikationsfel |
| 15 | Reserv |
| 50 | Rumsenhet, temperaturgivare |

SCHEMA FÖR EGET PROGRAM

     				
:	:	<input type="checkbox"/>	<input type="checkbox"/>	°C 1 2 3 4 5 6 7 °F <input type="checkbox"/> <input type="checkbox"/> <input type="checkbox"/> <input type="checkbox"/> <input type="checkbox"/> <input type="checkbox"/> <input type="checkbox"/>
:	:	<input type="checkbox"/>	<input type="checkbox"/>	°C 1 2 3 4 5 6 7 °F <input type="checkbox"/> <input type="checkbox"/> <input type="checkbox"/> <input type="checkbox"/> <input type="checkbox"/> <input type="checkbox"/> <input type="checkbox"/>
:	:	<input type="checkbox"/>	<input type="checkbox"/>	°C 1 2 3 4 5 6 7 °F <input type="checkbox"/> <input type="checkbox"/> <input type="checkbox"/> <input type="checkbox"/> <input type="checkbox"/> <input type="checkbox"/> <input type="checkbox"/>
:	:	<input type="checkbox"/>	<input type="checkbox"/>	°C 1 2 3 4 5 6 7 °F <input type="checkbox"/> <input type="checkbox"/> <input type="checkbox"/> <input type="checkbox"/> <input type="checkbox"/> <input type="checkbox"/> <input type="checkbox"/>
:	:	<input type="checkbox"/>	<input type="checkbox"/>	°C 1 2 3 4 5 6 7 °F <input type="checkbox"/> <input type="checkbox"/> <input type="checkbox"/> <input type="checkbox"/> <input type="checkbox"/> <input type="checkbox"/> <input type="checkbox"/>
:	:	<input type="checkbox"/>	<input type="checkbox"/>	°C 1 2 3 4 5 6 7 °F <input type="checkbox"/> <input type="checkbox"/> <input type="checkbox"/> <input type="checkbox"/> <input type="checkbox"/> <input type="checkbox"/> <input type="checkbox"/>
:	:	<input type="checkbox"/>	<input type="checkbox"/>	°C 1 2 3 4 5 6 7 °F <input type="checkbox"/> <input type="checkbox"/> <input type="checkbox"/> <input type="checkbox"/> <input type="checkbox"/> <input type="checkbox"/> <input type="checkbox"/>
:	:	<input type="checkbox"/>	<input type="checkbox"/>	°C 1 2 3 4 5 6 7 °F <input type="checkbox"/> <input type="checkbox"/> <input type="checkbox"/> <input type="checkbox"/> <input type="checkbox"/> <input type="checkbox"/> <input type="checkbox"/>
:	:	<input type="checkbox"/>	<input type="checkbox"/>	°C 1 2 3 4 5 6 7 °F <input type="checkbox"/> <input type="checkbox"/> <input type="checkbox"/> <input type="checkbox"/> <input type="checkbox"/> <input type="checkbox"/> <input type="checkbox"/>

Nr	Parametrar och funktioner
10	bEd: (+) eller (-) för att ställa in önskad temperatur för  i program P1-P9
11	Out: (+) eller (-) för att ställa in önskad temperatur för  i program P1-P9
12	lnP: (+) eller (-) för att ställa in önskad temperatur för  vid fjärrstyrning. Diagnosfunktion:  Ramen kring symbolen visar sluten kontakt.
20	deG: Temperaturenheter - °C Celsius eller °F Fahrenheit.
21	Tidsformat. 24 H (24.00) eller 12 H (12.00 AM/PM)
22	dSt: Ändring av sommartid. YES automatisk. no manuell ändring av tid. Datum används inte.
30	AirC: Kalibrering av rumstemperaturvisningen $\pm 5^{\circ}\text{C}$. Kalibreringen bör göras först efter ett dygns bruk med samma inställda rumstemperatur. Placera en termometer i rummet och kontrollera temperaturen efter en timme. Kalibreringsparametern visar no för att indikera att ingen kalibrering har utförts. Använd (+) och (-) för att ändra till samma värde som termometern visar. Tryck sedan på OK för att bekräfta. YES visas och värdet lagras i minnet. Utförd kalibrering kan enkelt tas bort genom att trycka OK och därefter  .
31	OutC: Kalibrering av utetemperaturvisningen $\pm 10^{\circ}\text{C}$. Samma kalibreringsmetod som beskrivs för 30 AirC, med undantag för placeringen av termometern.
40	LANG Fr/EN: Ändring av språk. Använd (+) eller (-) för att välja mellan franska och engelska.
80	Clr ALL: Återställning till fabriksinställningar. Observera: Säkerställ att du har all nödvändig information för att återställa din installation innan du använder denna funktion. Håll OK intryckt under 10 sekunder för att återställa inställda temperaturvärden och parametrar i denna meny till fabriksinställda värden. Användarprogram blir också återställda.
90	Programversion
99	End: Tryck på OK för att avsluta parametermenyn och återgå till normal drift.

Vi reserverar oss för produktförbättringar.

TEKNISKE DATA

Driftstemperatur	0 °C til 40 °C
Transport- og opbevaringstemperatur	-10 °C til 50 °C
Temperaturområde for indstilling	5 °C til 37 °C
Elektrisk beskyttelse	Klasse III – IP 20

MONTERING AF RUMENHED SAMMEN MED LK 110, LK 120 OG LK 130 SMARTCOMFORT

Installér rumenheden et sted, der er repræsentativt for bygningens gennemsnitstemperatur. For at opnå den bedste ydelse skal radiatortermostater være i helt åben position i det rum, hvor rumenheden er installeret.

Vigtigt! Rumenheden er hverken støn- eller dråbebeskyttet, så den skal monteres et tørt sted. For at opnå den bedste ydelse, bør den ikke udsættes for direkte sollys, strålevarme eller træk. Normalt vil en indvendig væg i stuen være anvendelig. Placér rumtermostaten ca. 1,5 m over gulvet. Se montageillustrationen.

Der skal anbringes en afstandsring mellem væggen og rumenheden for at sikre god luftcirkulation. Ved brug af egnet værktøj er det nemt at lave fordybning til kablet i afstandsringen.

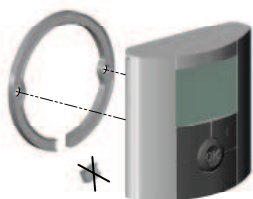
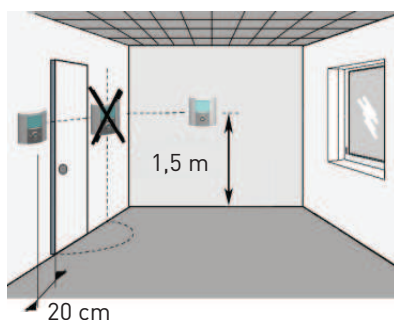

RUMENHEDEN SMARTCOMFORT RT MED KABEL



Rumenheden leveres med 15 m kabel, der kan forlænges til maks. 45 m. En forlængerledning på 15 m fås som ekstraudstyr.

Sæt kablet i stikket mærket  på shuntautomatikken til SmartComfort.

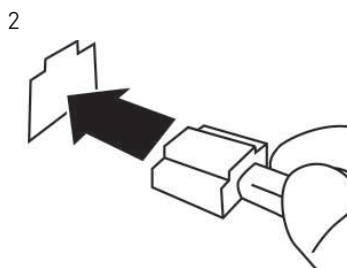
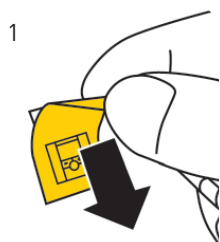
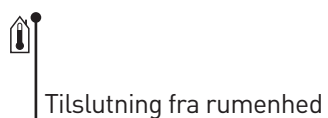



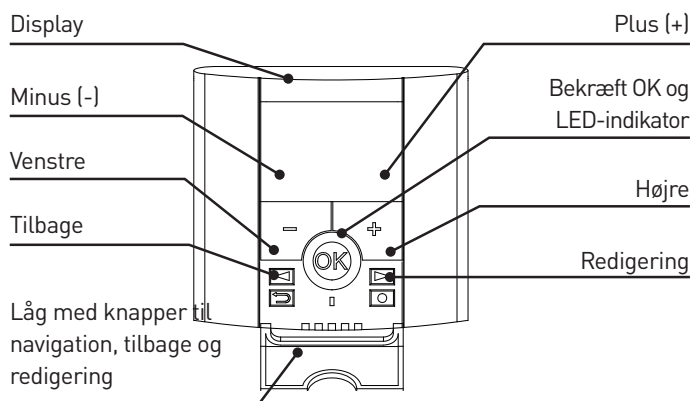

RUMENHED

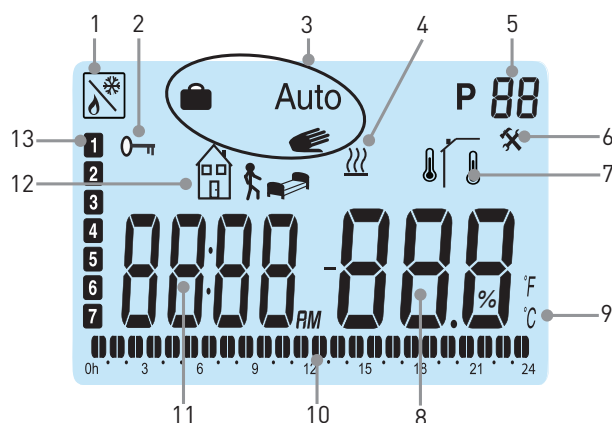



DISPLAY



1. Fjernbetjening, for eksempel via mobiltelefon. 
2. Knaplås
3. Driftstilstand
4. Boost funktion - Midlertidig effektøgelse ved forhøjet temperatur indstilling
5. Programnummer
6. Service
7.  Rumtemperatur,  Udetemperaturen
8. Temperaturindstilling
9. °C eller °F
10. Programgraf for den aktuelle dag (den aktuelle tid blinker)
11. Ur
12. Symbol for planlagt temperatur:  eller 
13. Aktual ugedag (1=den første dag i ugen)

TIDS- OG DATOINDSTILLING

Sænk låget og hold  sekunder for at åbne tids- og datomenuen. Værdien, der blinker, kan indstilles med (+) og (-). Når en værdi er valgt, skal den bekræftes med OK. Displayet viser automatisk den næste værdi. Bemærk: Man kan vende tilbage til den forrige værdi ved at trykke på .



KLOKESLÆT OG DATO:

Timer blinker - indstil timer og tryk derefter på OK.
Minutter blinker - indstil minutter og tryk derefter på OK.
Ugedag blinker - indstil ugedagen og tryk derefter på OK.

DATO:

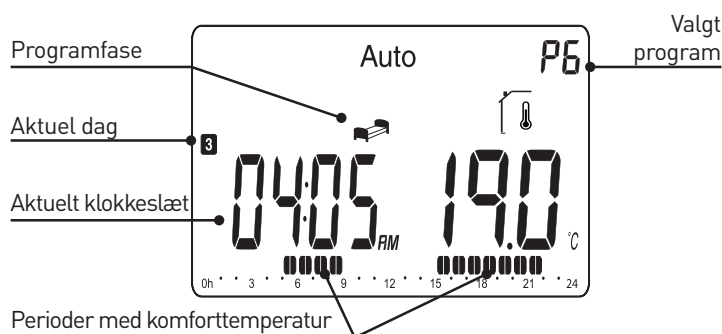
Dag blinker - indstil dagen og tryk derefter på OK.
Måned blinker - indstil måneden og tryk derefter på OK.
År blinker - indstil året og tryk derefter på OK.
Når meddelelsen Save bliver vist, og den grønne lysdiode blinker, skal du trykke på OK for at bekræfte tids- og datoindstillingen.
Rumenheden er nu klar til drift.
Driftstilstanden bliver automatisk indstillet til komfort hele døgnet, hvis der ikke udføres yderligere tilpasninger.
Du kan vælge et forudindstillet program eller lave programmer, der passer til egne præferencer.
Se afsnittene Indstilling af driftstilstand og Programtilstand P.
Baggrundsbelysningen er normalt slukket. Den kan tændes ved at trykke på en vilkårlig knap. Rumenheden viser normalt den faktiske rumtemperatur. Et tryk på OK viser udetemperaturen (kun hvis udeføleren er tilsluttet shunt-automatikken). Et tryk på (+) eller (-) viser den indstillede rumtemperatur.
I denne tilstand kan komforttemperaturen indstilles.
Komforttemperaturen skal indstilles, så den svarer til den ønskede temperatur, når man opholder sig i bygningen i døgnets vågne timer.
De ønskede temperaturer for tilstandene sov, væk og ferie/timer skal indstilles separat.
Eksemplet viser tilstanden sov tidligt om morgenen dag 3.

**INDSTILLING AF DRIFTSTILSTAND**

Enheden har tre driftstilstande, automatisk, komfort og ferie/timer, der vælges på følgende måde:
Klap lågen ned. Brug navigationsknapperne  eller  til at vælge driftstilstanden. Tryk på OK for at bekræfte.

KOMFORTTILSTAND 

Driftstilstand med fast temperatur døgnet rundt. Temperaturen kan ændres med (+) eller (-). Den forudindstillede komforttemperatur er 21 °C. Bemærk, at håndsymbolet ikke vises under drift.

AUTOMATISK TILSTAND Auto



I denne tilstand følger rumenheden et valgt program (indbygget

P1-P9 eller et man selv har lavet U1 eller U2). Fremgangsmåden ved indstilling / ændring af det valgte program beskrives i afsnittet for programtilstand P. Planlagte temperaturændringer kan nemt tilsidesættes midlertidigt ved at ændre værdien med (+) eller (-). Den indstillede temperaturværdi blinker nogle sekunder.



KOMFORTSYMBOLET 



blinker, hvilket angiver, at temperaturen i det nuværende programtrin er tilsidesat. Rumenheden vil automatisk genoptage programmet på det næste programtrin. Bemærk at ændringer i temperaturen i komforttilstand giver en permanent ændring af komforttemperaturen.

FERIE/TIMER-TILSTAND 

Med Ferie/Timer-tilstand kan du indstille den ønskede rumtemperatur til at gælde fra 1 time til 255 dage. Vælg driftstilstand . Temperaturen blinker. Vælg temperatur og tryk på OK. 01d blinker. Vælg den ønskede længde af perioden med (+) og (-) tryk på OK. Symbolet blinker  i hele perioden. Når perioden er gået, vender rumenheden tilbage til forrige driftstilstand.

PROGRAMTILSTAND P

Klap lågen ned. Brug navigationsknapperne  eller  til at vælge programtilstand P. Tryk på OK for at bekræfte.
Brug knapperne (+) eller (-) til at vælge mellem de forudindstillede programmer P1 til P9 eller dine brugerprogrammer U1 eller U2.
Komfortperioden bliver vist i grafen nederst i displayet. En blinkende segment angiver den aktuelle tid.

 = Tilstanden Væk - Planlagt temperatur. Standardværdien er 17 °C
 = Tilstanden Sov - Planlagt temperatur. Standardværdien er 19 °C

INDBYGGET PROGRAM P1 TIL P9





Program	Komfort/Planlagt temperatur
P1 I drift hele døgnet	Komfort (dag 1-5) 06:00 - 09:00, 16:00 - 23:00, (dag 6-7) 08:00 - 23:00
P2 I drift hele døgnet - Frokost derhjemme	Komfort (dag 1-5) 06:00 - 09:00, 11:00 - 13:00, 16:00 - 23:00, (dag 6-7) 08:00 - 23:00
P3 Hjemme hele dagen	Komfort (dag 1-5) 06:00 - 23:00, (dag 6-7) 08:00 - 23:00
P4 Dagskift	Komfort 04:00 - 06:00, 13:00 - 21:00
P5 Aftenskift	Komfort 07:00 - 14:00, 21:00 - 24:00
P6 Natskift	Komfort 05:00 - 08:00, 15:00 - 22:00
P7 Kontor	Komfort (dag 1-5) 07:00 - 18:00
P8 Forretning	Komfort (dag 1-6) 08:00 - 19:00
P9 Sommerhus	Komfort (dag 1) 06:00 - 09:00, (dag 5) 15:00 - 24:00, (dag 6-7) 06:00 - 23:00

Den forudindstillede temperatur for tilstandene Væk og Sov kan indstilles i servicetilstanden.

OPRETTELSE AF BRUGER PROGRAM U1 OG U2



Med U1 og U2 kan du oprette dine egne programmer. Mindste programtrin er 30 minutter. Når en værdi eller et symbol blinker er det muligt at udføre ændring med (+) eller (-). Når ændringen er udført, skal du trykke på OK for at gå videre til næste trin. Du kan altid annullere en indtastning ved at trykke på .

Vælg programtilstand P. Gå trinvis frem med (+) eller (-) til U1 som blinker og derefter tryk på  for at oprette et nyt program. Programmeringen starter 00:00 og slutter 24:00.

 blinker og displayet viser 01. Vælg den ønskede tilstand  eller  med (+) eller (-) og tryk på OK. I dette eksempel skal du vælge , klokkeslættet 00:00 blinker, og displayet viser 01A. Med (+) eller (-) skal du indstille det tidspunkt, hvor du vil have skiftet til den planlagte temperatur for indeværende døgn, f.eks. 00:00, tryk derefter på OK.

Tiden 00:30 blinker og displayet viser 01b. Brug (+) eller (-) til at indstille, hvornår den planlagte temperatur skal ophøre, f.eks. 06:00, og tryk derefter på OK.

Temperaturen blinker, og nu skal du vælge den nye planlagte temperatur, f.eks. 20 °C, og derefter trykke på OK.

 blinker og displayet viser 02. Vælg den ønskede tilstand og tryk på OK. I dette eksempel skal du vælge , klokkeslættet 06:00 blinker, og displayet viser 02A. Brug (+) eller (-) til at indstille, hvornår den planlagte temperatur skal starte, f.eks. 09:00. Tryk på OK.

Klokkeslættet 09:30 blinker og displayet viser 02b. Brug (+) eller (-) til at indstille, hvornår den planlagte temperatur skal ophøre, f.eks. 16:00. Tryk på OK.

Temperaturen blinker, og nu skal du vælge den nye planlagte temperatur, f.eks. 18 °C, og derefter trykke på OK.

Fortsæt på samme måde for at indstille yderligere planlagte temperaturændringer. Der kan højst indstilles 5 perioder for et døgn.

Når du er tilfreds med din programmering for døgnnet, skal du afslutte ved at trykke på . Spørgsmålet Copy Yes vises i displayet.

Det døgnprogram, du lige har lavet, kan kopieres til de efterfølgende dage. Programmer, du har lavet, starter altid med dag 1 = ugens første dag. Tryk på OK for at kopiere programmet til næste dag. Du kan bruge (+) eller (-) til at vælge Copy no og oprette et andet program for den efterfølgende dag.

Når du har trykket på OK for den sidste dag, 7, skal programmet gemmes. Meddelelsen SAVE og den grønne lysdiode blinker. Tryk på OK for at gemme programmet. Auto-driftstilstand og U1-brugerprogrammet vises i displayet.

Programmet, som blev oprettet ovenfor giver komforttilstand i perioderne 06:00 - 09:00 og 16:00 - 24:00.

Planlagt temperatur , 20 °C, 00:00 - 06:00

Planlagt temperatur , 18 °C, 09:00 - 16:00

SERVICETILSTAND

Rumenheden har en servicetilstand til justering af parametre.

Hold  nedtrykket i 10 sekunder for at komme ind i denne menu.



Bemærk, at indstillingen af uret vises først. Fortsæt med at holde knappen nede, indtil servicetilstanden bliver vist.

Nu kan der vælges en parameter med  eller .

Værdien skal vælges med (+) og (-) og bekræftes med OK. For at forlade servicetilstande skal du vælge parameter 99 End og trykke på OK.

KNAPLÅS

Forhindrer, at uautoriserede kan foretage ændringer i rumenheden.

- For at aktivere låsefunktionen skal du trykke samtidigt på  og .  bliver vist.
- Gentag trinnene for at låse rumenheden op.

UDLUFTNINGSTILSTAND

Hvis rumenheden registrerer et pludseligt fald i temperaturen, ser den bort fra den ændring i den næste halve time. Decimalpunkt og temperaturenhed blinker.

FJERNBETJENING

SmartComfort kan fjernstyres fra fx mobiltelefon ved at tilslutte et GSM-modem til rumenheden. Se nr. 12 i parametre og funktioner. Det kan tage lidt tid, indtil symbolet vises. Fjernbetjening annulleres, hvis temperatur eller driftstilstanden ændres på rumenheden. Bemærk! Der må kun tilsluttes spændingsløse og potentielfri kontakter til terminalen på bagsiden af rumenheden.

FEJLFINDING

Bemærk, at når temperaturindstillingen ændres, tager det tid, fra nogle timer op til en dag før rumtemperaturen svarer til den nye indstilling. Hvor lang tid, der går, afhænger af varmesystemets funktion, dimensionering, bygningsisolering og meget mere.

Hvis rumtemperaturen ikke svarer til programmet, skal du kontrollere følgende:





- at uret er korrekt indstillet
- at programtrinnet ikke er for kort
- at forskellen mellem komforttemperatur og den planlagte temperatur ikke er for stor





Ellers skal du udføre fejlfinding som anført i LK 110/LK 120/LK 130 SmartComfort instruktionsmanualen.

FEJLKODER: VISES I RUMENHEDEN

- | | |
|----|------------------------------|
| 10 | Intern fejl |
| 11 | Fremløbsføler |
| 12 | Udeføler |
| 13 | Reserveret |
| 14 | Rumenhed, kommunikationsfejl |
| 15 | Reserveret |
| 50 | Rumenhed temperaturføler |

SKEMA TIL BRUGERPROGRAM

:									
:	:	<input type="checkbox"/>	<input type="checkbox"/>	°C	1 2 3 4 5 6 7	°F	<input type="checkbox"/> <input type="checkbox"/> <input type="checkbox"/> <input type="checkbox"/> <input type="checkbox"/> <input type="checkbox"/>		
:	:	<input type="checkbox"/>	<input type="checkbox"/>	°C	1 2 3 4 5 6 7	°F	<input type="checkbox"/> <input type="checkbox"/> <input type="checkbox"/> <input type="checkbox"/> <input type="checkbox"/> <input type="checkbox"/>		
:	:	<input type="checkbox"/>	<input type="checkbox"/>	°C	1 2 3 4 5 6 7	°F	<input type="checkbox"/> <input type="checkbox"/> <input type="checkbox"/> <input type="checkbox"/> <input type="checkbox"/> <input type="checkbox"/>		
:	:	<input type="checkbox"/>	<input type="checkbox"/>	°C	1 2 3 4 5 6 7	°F	<input type="checkbox"/> <input type="checkbox"/> <input type="checkbox"/> <input type="checkbox"/> <input type="checkbox"/> <input type="checkbox"/>		
:	:	<input type="checkbox"/>	<input type="checkbox"/>	°C	1 2 3 4 5 6 7	°F	<input type="checkbox"/> <input type="checkbox"/> <input type="checkbox"/> <input type="checkbox"/> <input type="checkbox"/> <input type="checkbox"/>		
:	:	<input type="checkbox"/>	<input type="checkbox"/>	°C	1 2 3 4 5 6 7	°F	<input type="checkbox"/> <input type="checkbox"/> <input type="checkbox"/> <input type="checkbox"/> <input type="checkbox"/> <input type="checkbox"/>		
:	:	<input type="checkbox"/>	<input type="checkbox"/>	°C	1 2 3 4 5 6 7	°F	<input type="checkbox"/> <input type="checkbox"/> <input type="checkbox"/> <input type="checkbox"/> <input type="checkbox"/> <input type="checkbox"/>		
:	:	<input type="checkbox"/>	<input type="checkbox"/>	°C	1 2 3 4 5 6 7	°F	<input type="checkbox"/> <input type="checkbox"/> <input type="checkbox"/> <input type="checkbox"/> <input type="checkbox"/> <input type="checkbox"/>		
:	:	<input type="checkbox"/>	<input type="checkbox"/>	°C	1 2 3 4 5 6 7	°F	<input type="checkbox"/> <input type="checkbox"/> <input type="checkbox"/> <input type="checkbox"/> <input type="checkbox"/> <input type="checkbox"/>		

Nr	Parametre og funktioner
10	bEd: (+) eller (-) for at indstille den ønskede temperatur for  i program P1-P9
11	Out: (+) eller (-) for at indstille den ønskede temperatur for  i program P1-P9
12	InP: (+) eller (-) for at indstille den ønskede temperatur til brug  ved fjernstyring. Diagnostisk funktion:  : Rammen omkring symbolet angiver lukket kontakt.
20	deG: Temperaturenheder - °C Celsius eller °F Fahrenheit.
21	Tidsformat. 24 H (24.00) eller 12 H (12.00 AM/PM)
22	dSt: Ændring af sommertid. YES automatisk. no manuel ændring af tid. Dato anvendes ikke.
30	AirC: Kalibrering af rumtemperaturens visning ± 5°C. Kalibrering må først udføres efter et døgn brug med den samme indstillede rumtemperatur. Anbring et termometer i rummet og kontrollér temperaturen efter en time. Kalibreringsparameteren viser no for at angive, at der ikke er udført nogen kalibrering. Brug (+) og (-) til at ændre til samme værdi som termometeret viser. Tryk derefter på OK for at bekræfte. YES vises, og værdien bliver gemt i hukommelsen. Udført kalibrering kan nemt ophæves ved at trykke på OK og derefter på  .
31	OutC: Kalibrering af visning af udetemperaturen ± 10 °C. Samme kalibreringsmetode som beskrevet for 30 AIRC, bortset fra placeringen af termometeret.
40	LANG Fr/EN: Ændring af sprog. Brug (+) eller (-) for at vælge mellem fransk og engelsk.
80	Clr ALL: Nulstilling til fabriksindstillinger. Bemærk: : Sørg for, at du har alle de nødvendige oplysninger til at genskabe din installation, før du bruger denne funktion. Hold OK nedtrykket i 10 sekunder for at nulstille alle temperaturindstillinger og parametre i denne menu til fabriksindstillingerne. Egne programmer vil også blive nulstillet.
90	Programversion
99	End: Tryk på OK for at forlade parametermenuen og vende tilbage til normal drift.

Vi forbeholder os ret til produktforbedringer.

SPARE PARTS | ERSATZTEILE | PIÈCES DE RECHANGE | RICAMBI | VARAOSAT | RESERVDELAR | RESERVEDELE

Part No. Teil Nr. Pièce No Ogetto No Osa nr. Del nr. Partnr.	Art. no. Art. Nr. No de réf. Codice Tuote nr. Art. nr. Art.nr.	Article Artikel Article Articolo Nimike Artikel Artikel
1	187099	Temperature controller Raumtemperaturregler Régulateur Attuatore Toimilaite Shuntautomatik Shuntautomatik
2	025010	Adapter 24 VDC - EU Netzadapter 24 VDC - EU Adaptateur 24 VDC - EU Alimentatore elettrico 24 VDC - EU Verkkolaite 24 VDC - EU Nätadapter 24 VDC - EU AC-adapter - EU
2	025011	Adapter 24 VDC - UK Netzadapter 24 VDC - UK Adaptateur 24 VDC - UK Alimentatore elettrico 24 VDC - UK Verkkolaite 24 VDC - UK Nätadapter 24 VDC - UK AC-adapter -UK
2	025012	Adapter 24 VDC - US Netzadapter 24 VDC - US Adaptateur 24 VDC - US Alimentatore elettrico 24 VDC - US Verkkolaite 24 VDC - US Nät- adapter 24 VDC - US AC-adapter - US
3	181260	Mounting kit Montagesatz Kit de montage Kit di montaggio Asennussarja Monteringsssats Monterings- spakke
4	025013	Supply temperature sensor Vorlauffühler Sonde de départ Sensore temperatura acqua mandata Menovesianturi Fram- ledningsgivare Fremløbsføler
5	025014	Outdoor temperature sensor Außenfühler Sonde extérieure Sensore esterno Ulkoanturi Utegivare Udeføler
6	025020	Protective casing, outdoor sensor Schutzgehäuse für Au- ßenfühler Boîtier pour sonde extérieure Scatola del sensore esterno Ulkoanturin kotelo Skyddsbox för utegivare Beskyttelseskasse til udeføler
7	187096	Room temperature unit Raumgerät Unité d'ambiance Cronotermostato Huonesäädin Rumsenhet Rumenhed
8	025025 (SmartComfort RT)	Cable for SmartComfort, 15 m Kabel für SmartComfort, 15 m Câble pour SmartComfort, 15 m Cavo per SmartComfort, 15 m Huonesäätimen kaapeli, 15 m Kabel till SmartComfort, 15 m Ledning til SmarComfort, 15 m
-	187095	Pump Control Pumpensteuerung Commande de pompe Comando della pompa Pumpun ohjaus Pumpstyrning Pumpestyring
-	025026	Extention Cable, 15 m Verlängerungskabel, 15 m Câble rallonge, 15 m Cavo di prolunga, 15 m Jatkokaapeli 15 m Förlängningskabel 15 m Forlængerledning 15 m

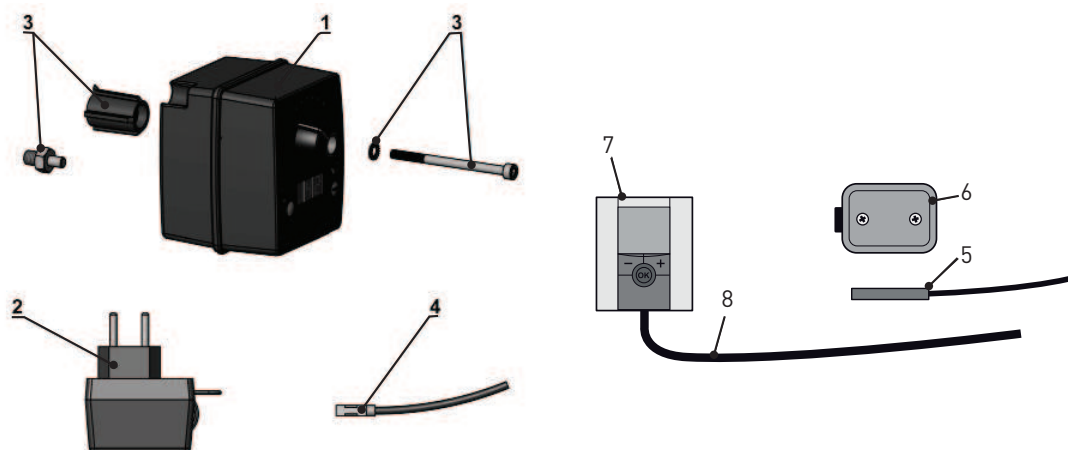



LK ARMATUR AB

www.lkarmatur.com

LK ARMATUR DEUTSCHLAND GMBH

www.lkarmatur.de